

〔一般地仕様〕
HSE-4301CZN
形名
〔耐重塩害仕様〕
HSE-4301CZN-E2

システム形名	HSE-4301CZN	HSE-4301CZN-E2
仕様	一般地仕様	耐重塩害仕様
貯湯ユニット形名	HSET-4301CZN	HSET-4301CZN-E2
ヒートポンプユニット形名	EHPE-4530	EHPE-4530E2

このたびは長府製品をお買い求めいただきましてまことにありがとうございます。

●この太陽熱利用自然冷媒(CO₂)家庭用ヒートポンプ給湯機は電気料金の割引が適用されます。お買い求めの販売店にご相談のうえ、お早めに最寄りの電力会社にお申し出ください。

- ご使用前に、この取扱説明書をよくお読みいただき、正しくお使いください。なお、取扱説明書は工事説明書・取扱ガイド・保証書と共に必ず保管し、おわかりにならないことや、不具合が生じたときにお役立てください。
- 保証書は販売店からお受け取りになる際に、必要事項が記入されていることを必ず確認してください。
- 取扱説明書を紛失された場合は、お買い求めの販売店、またはお近くの工場・支店・営業所にご連絡ください。
- 電力会社により昼夜間の時間帯区分が異なりますので、詳しい内容については最寄りの電力会社にお問い合わせください。
- エコキュートの名称は電力会社・販売メーカーが推奨する自然冷媒(CO₂)ヒートポンプ給湯機愛称です。
- 耐重塩害仕様は、一般地域より腐食・劣化しやすい海浜地区などに設置するため、ヒートポンプユニットに錆びにくい材料を使用したり、多重塗りをしています。
- 製品改良により、本体・仕様などが説明書の内容と異なる場合がありますので、あらかじめご了承ください。

20780540 (K)

もくじ

ページ

のご 前に 使用	特に注意していただきたいこと	2
	各部の名称とはたらき	6
給湯・ ふろ 運転	時刻の設定	14
	電力制度の設定	16
	沸き上げ設定	18
	沸き増し運転	22
	給湯温度の設定	23
	数日間運転を停止する方法〔停止日数設定〕	25
	沸き増し停止	26
	ふろ自動運転	26
	ふろ自動運転の予約時刻の設定	28
	ふろ自動運転の予約	29
	ふろ水位の設定	30
	ふろ温度の設定	31
	ふろ保温時間の設定	32
	高温たし湯運転	33
たし湯運転	34	
たし水運転	35	
追いだし運転	36	
ecoとく運転	37	
ecoとく運転の自動設定	38	
集熱	ソーラー集熱運転	40
	☀(はれ)セーブ	41
eco ナビ みる	ナビ表示	42
	ecoみる表示	45
	ソーラー戻り温度表示の設定	47
	ナビ・ecoみる表示の初期化	48
その 他の 機能	お知らせ表示	49
	お知らせ表示の設定	50
	リモコンの設定	51
	インターホン機能	61
	配管の洗浄	66
	チャイルドロックの設定	68
音声ガイド一覧	69	
・も 故し 障も かの なき とき	災害時などにお湯を取出す	71
	凍結予防	73
	使用上の注意	74
	故障・異常の見分けかたと処置方法	75
	安全装置	81
部品交換について	81	
た長 だく く使 たつ ため にい	水抜き後の再使用方法	82
	日常の点検・手入れのしかた	84
	定期点検	87
	仕様	88
	アフターサービス	90

特に注意していただきたいこと

- ここに示した事項は、危害・損害の程度によって次のように分類されます。いずれも安全に関する重大な内容を記載していますので、必ず守ってください。



警告

人が死亡、重傷を負う可能性、火災の可能性が想定される内容です。



注意

人が軽傷を負う可能性、物的損害の発生が想定される内容です。



警告



- 分解・修理・改造をしない

(火災・感電・漏電の原因)

機器内の点検や修理はお買い求めの販売店にご連絡ください。

- 機器の近くにガス類や引火性危険物(灯油・ガソリン・シンナーなど)を置かない

(火災の原因)

- 貯湯ユニットの前パネルやヒートポンプユニットのカバーを開けない

(感電の原因)



- アース工事がされていることを確認する

(感電の原因)

不具合があるときはお買い求めの販売店にご連絡ください。



- 漏電遮断器は濡れた手で操作しない

(感電の原因)



- 漏電遮断器の作動を定期的に確認する

(火災や感電の原因)

作動しないときはお買い求めの販売店にご連絡ください。86ページ

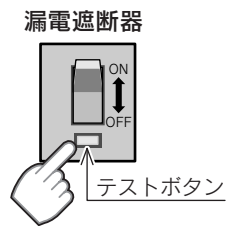

OMハンドリング



吸込口
(側面・後面)

ヒートポンプユニット

カバー

配管

連絡配線

吹出口



- ヒートポンプユニットの吸込口や吹出口に指や棒を入れない

(けがの原因)

熱湯やあつくなる部分に手を触れない



- 給湯時は混合水栓に手を触れない

(やけどの原因)

- 取水時・排水時は熱湯に注意し、お湯に手を触れない

(やけどの原因)

- 給湯配管やヒートポンプ配管に触れない

(やけどの原因)



- 電源配線や連絡配線に無理な力を加えない

重いものを載せたり、引張ったりしないでください。破損して火災や感電の原因になります。

- 加工したり束ねたまま使用しない

(火災や感電の原因)

●お守りいただく内容を、次の図記号で説明しています。

	禁止 「してはいけない」内容です。		実行 「しなければならない」内容です。
---	-----------------------------	---	-------------------------------

(WARNING)

のご
前使
に用

- 
●逃し弁のレバーは急に上げない
(やけどの原因)
逃し弁の排水ホースから熱湯が出る場合があります。
- 逃し弁の点検時は、逃し弁のレバー周辺の配管などに手を触れない**
(やけどの原因)

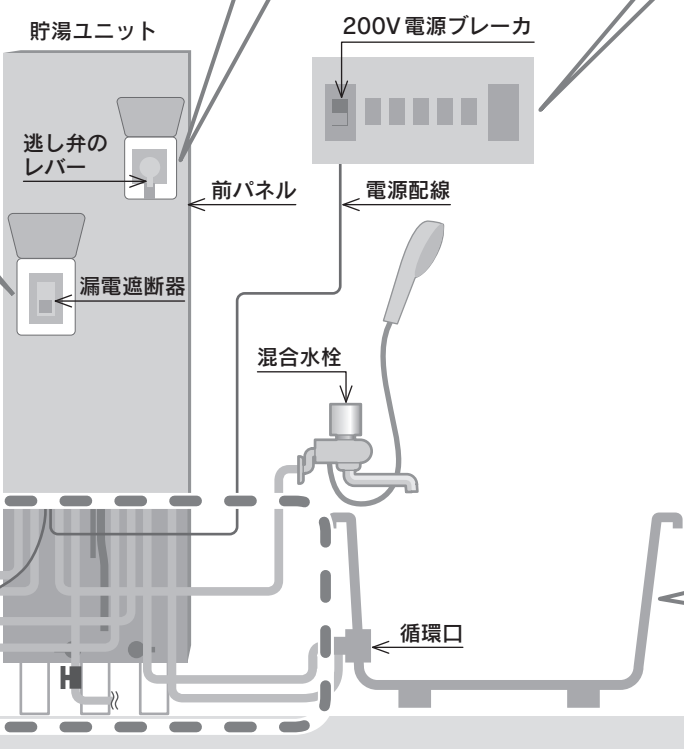



- 
●異常時(こげくさいなど)は200V電源ブレーカを「切」にする
(火災・感電・故障の原因)
すぐにお買い求めの販売店にご連絡ください。



入浴時は次のことをしない

- 
●循環口を手・足・タオルなどでふさがない
(故障の原因)
- お風呂にもぐらない**
(事故の原因)
- 循環口フィルタが緩んだりはずれたまま使用しない**
髪の毛が吸い込まれるなど事故・故障・けがの原因になります。特に小さなお子様には注意してください。
- 浴そうのふたに乗ったり手をついたりしない**
ふたがはずれておぼれたり、やけどなど思わぬ事故の原因となります。
- 高温たし湯や追いだきをするときは、循環口に近づかない**
(やけどの原因)
- 浴そうにお湯がないときはたし湯を行わない**
(やけどの原因)
浴そうや循環口のお手入れを行うときは、特に注意してください。

機器内のお湯(水)について

- 
●機器や配管に長時間たまった水や朝一番のお湯は飲用したり調理に使用しない
(健康を害するおそれ)
雑用水として使用してください。
- 
●飲用したり調理に使用するときは沸騰させてから使用する
(健康を害するおそれ)
水道法に定められた飲用水の水質基準に適合した水道水を使用してください。
熱いお湯が出てくるまでの水(配管にたまっている水)は、雑用水として使用してください。
固形物・変色・濁り・異臭があった場合は、飲用しないですぐにお買い求めの販売店に点検を依頼してください。

お湯の温度を確認する

- 
●シャワー使用中は使用者以外の方がお湯の温度を変更しない
(やけどの原因)
- 
●入浴時やシャワー使用時は、必ず手でお湯の温度を確かめる
(やけどの原因)
- 
●停電中および復帰後にお湯を使うときはお湯の温度を確かめる
(やけどの原因)
- 給湯温度を変更するときは他の場所でお湯を使用していないことを確認してから行う**
(やけどの原因)

特に注意していただきたいこと

⚠ 注意 (CAUTION)

ヒートポンプユニットに関する注意

- **設置台が傷んだ状態で使用しない**
落下や転倒などによるけがのおそれがあります。
- **吸込口や吹出口をふさがない**
(能力低下や故障の原因)
- **下や周囲に濡れて困るものを置かない**
ドレン水により濡れるおそれがあります。
- **動植物に風を直接あてない**
動植物に悪影響をおよぼすおそれがあります。
- **上に乗ったり、ものを載せたりしない**
落下や転倒などによるけがのおそれがあります。
- **アルミフィンに触れない**
(けがの原因)

- **除雪を行う**
積雪で吸込口や吹出口がふさがれると、能力が低下します。

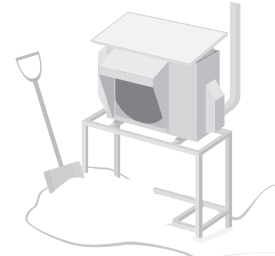

- **機器周囲のゴミや落ち葉を掃除する**
吸込口が詰まると能力低下の原因になります。また落ち葉などがあると、小動物が侵入して発火・発煙・故障の原因になります。

- **地下水・井戸水・温泉水を使用しない**
(故障の原因)
水質によっては熱交換器に析出物(炭酸カルシウムなど)が付着し、正常に沸き上がらなくなることがあります。この場合の修理は保証期間内でも有料になります。
- **凍結のおそれがあるときに水抜きをしない場合は、漏電遮断器を「OFF」にしない**
配管が凍結して水漏れすることがあります。
- **1ヶ月以上使用しないときは機器の水抜きを行う**
長期間貯湯タンクにたまった水は、水質変化により健康を害するおそれがあります。飲用しないでください。お買い求めの販売店に水抜きを依頼してください。

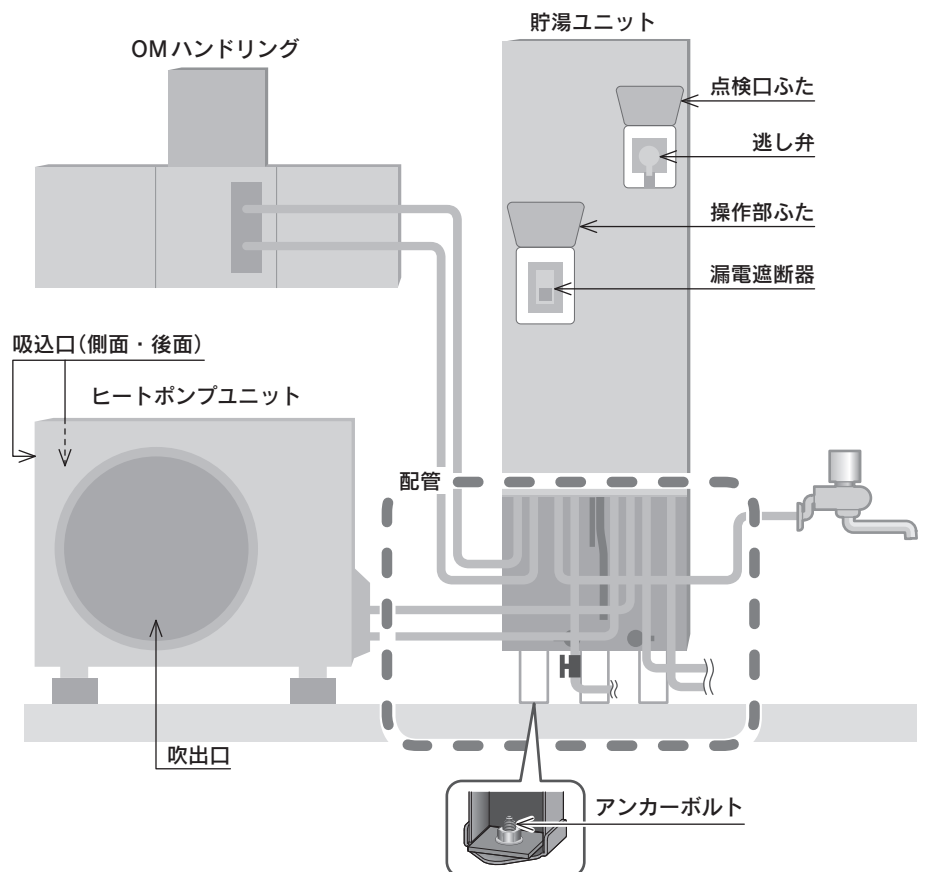

- **機器や配管に無理な力を加えない**
(破損や転落事故のおそれ)
貯湯ユニットやヒートポンプユニットの上に乗ったり、配管をゆらさないでください。
- **熱湯の排水禁止**
(やけどの原因)
貯湯ユニットのお湯は冷めてから排水してください。
- **水洗いしない**
漏電による火災や感電のおそれがあります。

お願い(NOTICE)

据付後は次のことを確認する



- 貯湯ユニットの脚がアンカーボルトで固定されていること
転倒によるけがや事故の原因になります。固定されていない場合はお買い求めの販売店にご連絡ください。
- 防水処理・排水処理済みの床面に設置されていること
水漏れによる被害のおそれがあります。お買い求めの販売店にご確認・ご依頼ください。
- 配管に凍結予防がされていること
(水漏れの原因)
お買い求めの販売店にご確認・ご依頼ください。

お手入れ時や点検時は次のことを行う



- 漏電遮断器を「OFF」にする
(感電の原因)
- お手入れや点検後は操作部や点検口のふたは必ず閉じる
雨やゴミが入ると感電・ショート・漏電の原因になります。
- 逃し弁の作動確認を定期的にする
(水漏れの原因)
作動しないときはお買い求めの販売店にご連絡ください。 **86ページ**



- 必ず正しい組み合わせで使用
する
(火災や事故の原因)
必ずこの取扱説明書に記載している正しい組み合わせで使用してください。他社の製品と組み合わせないでください。
- 不凍液に注意
不凍液を万一飲んだ場合はすぐに吐かせ、すみやかに医師の診断を受けてください。

入浴をするときの注意

- 入浴剤や洗剤に注意する
温泉水・イオウ・酸・アルカリ・油分を含んだ入浴剤や洗剤は、貯湯ユニットや配管の腐食などの原因になります。使用しないでください。
- 浴そう内では石けんやボディシャンプーを使用しない
次回使用時に泡が出たり、故障の原因になります。
- おふろにミカンやレモンなどを浮かべて使用しない
ポプリなどを使用する場合は、袋などに入れて使用してください。循環口につまると故障のおそれがあります。

湯切れに注意

- シャワーを使うときや洗いものをするとき、お湯をこまめに止めて使用する
お湯を出したままにすると湯切れすることがあります。

水漏れの確認

- 機器・配管・浴そうの循環口などから水漏れがないことを確認する

リモコンについて

- 浴室リモコンに水・シャンプー・リンス・入浴剤などを故意にかけない
(故障や変色の原因)
- 台所リモコンに水や水しぶきをかけない
(故障の原因)
炊飯器や電気ポットなどの湯気にも注意してください。
- 操作が終わった後はリモコンのふたを閉じる
(故障や破損の原因)

混合水栓について

- 特に浴室ではやけど防止のため、サーモスタット付混合水栓(通水抵抗の少ないもの)の使用をおすすめします。リモコンの給湯温度は湯温安定のため、混合水栓の設定温度より約10℃高めに使用してください。
- 水栓は逆止弁付混合水栓で通水抵抗の少ないもの、またシャワーヘッドは圧力損失の少ないものを使用してください。(出湯量が少なくなる可能性があります。)水圧の低い地域では泡沫水栓・浄水器を使用しないでください。

落雷のおそれがあるときの処置

- 200V電源ブレーカを「切」にする
雷が発生したときは200V電源ブレーカを「切」にしてください。一時的な過電圧で電子部品を損傷することがあります。雷がやんだ後は「入」にしてください。

各部の名称とはたらき

外観図

貯湯ユニット

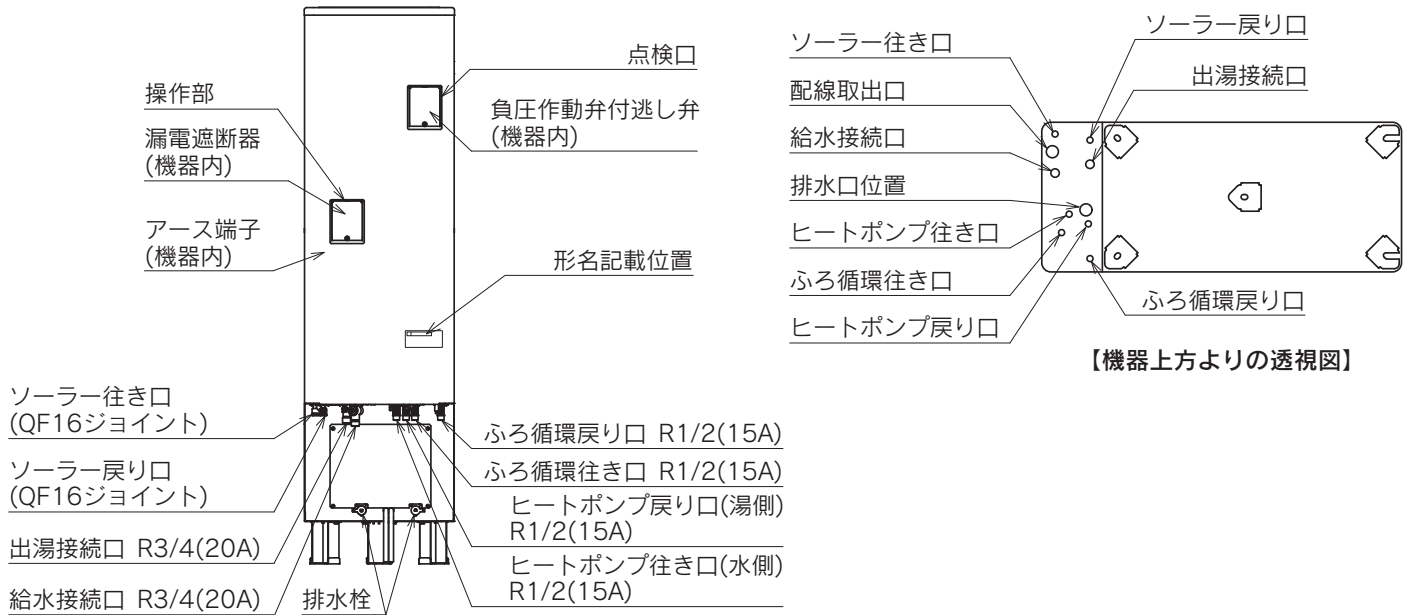

ヒートポンプユニット

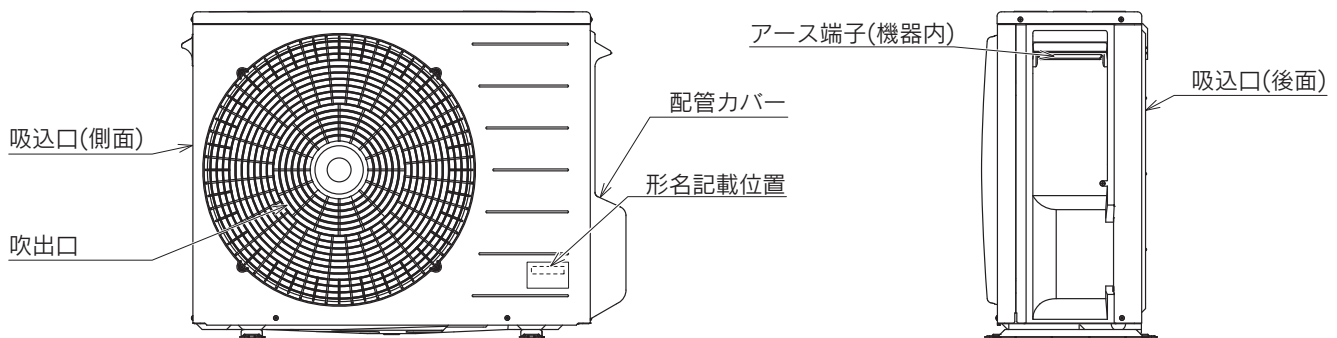

●このページは空白です。

各部の名称とはたらき

台所リモコン(別売部品・CMR-2520P)

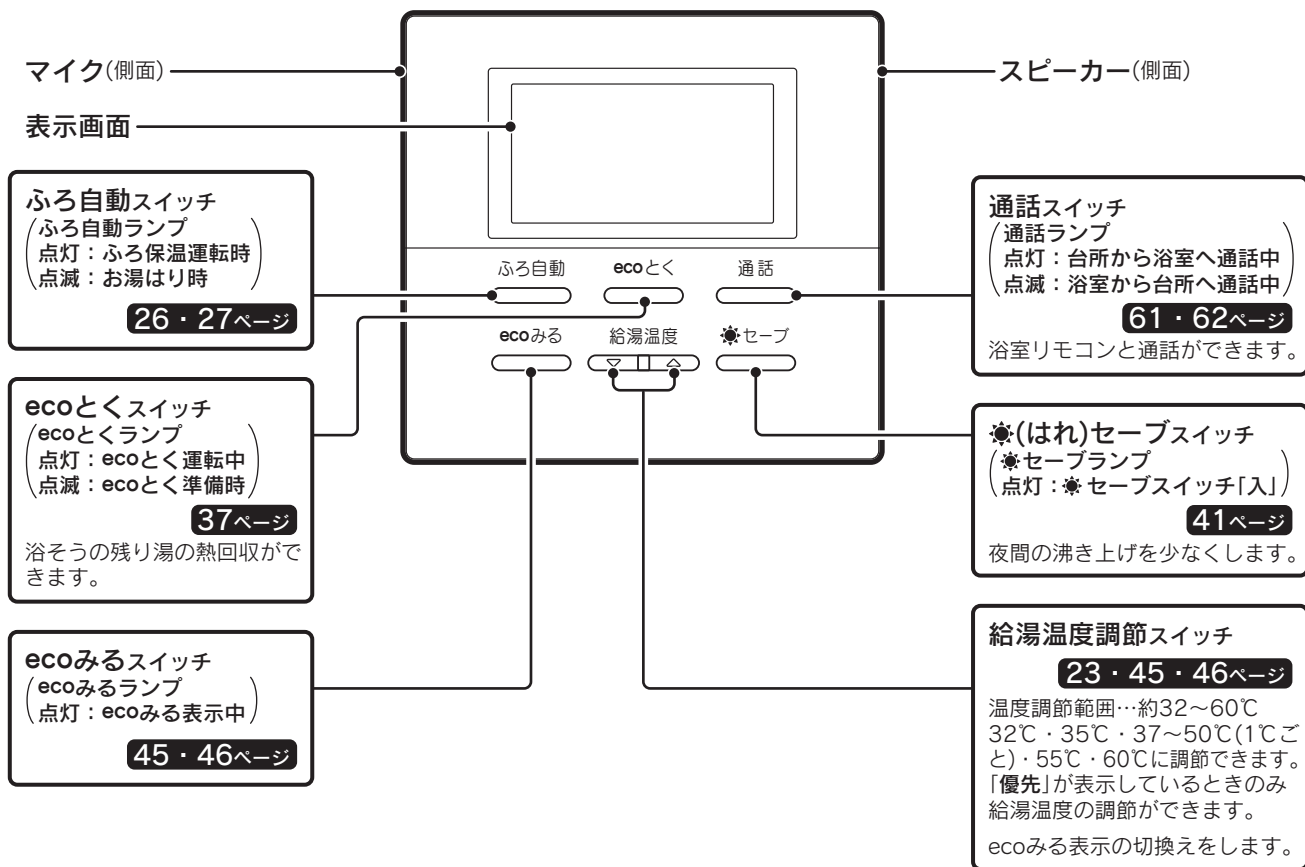

ふたを開いた状態です。

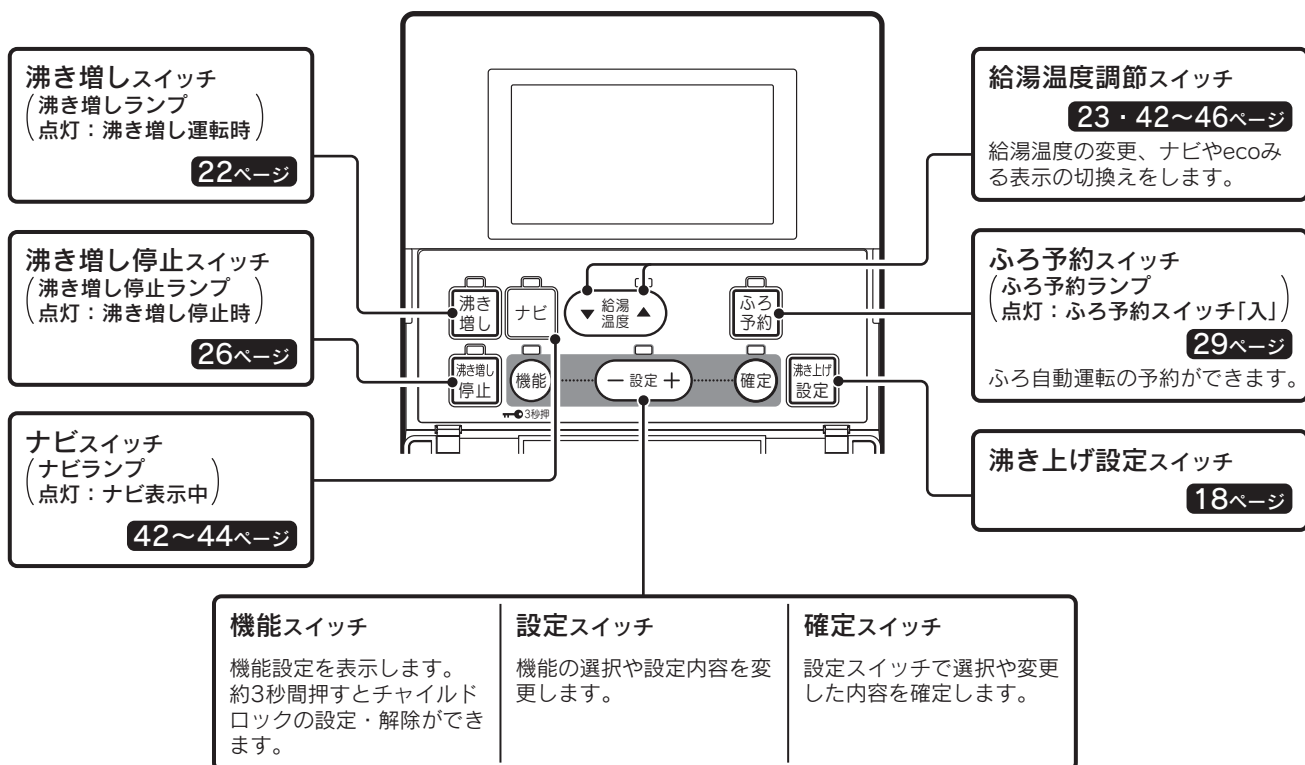

表示画面

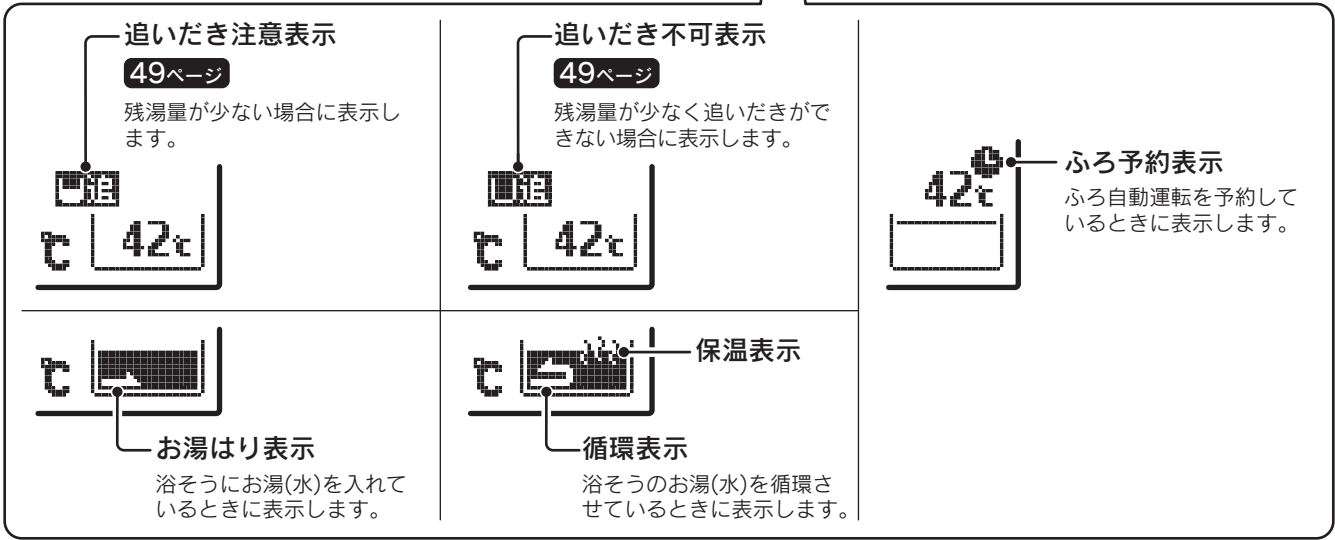
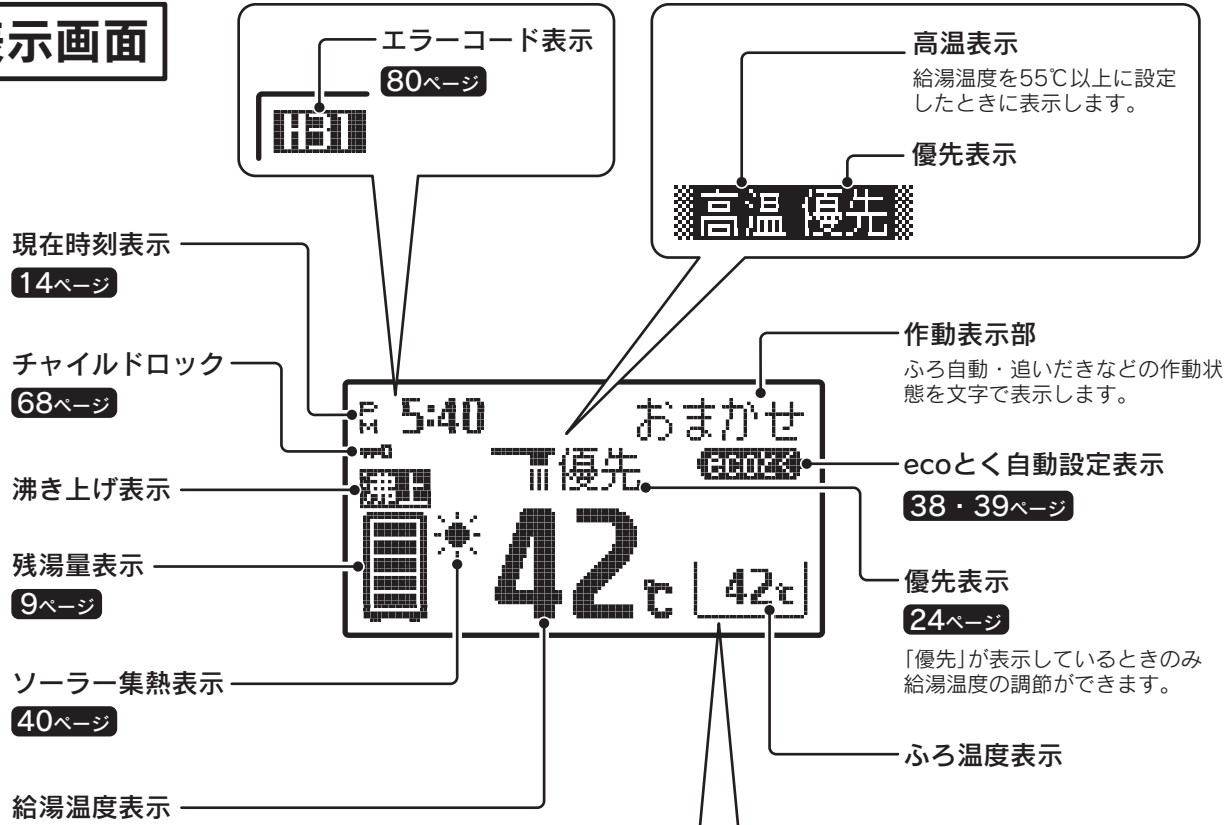

表示画面は説明のためのもので実際とは異なります。
 お買い求め時のバックライトの設定は、通常時は白色、ソーラー集熱運転中とecoとく運転中は緑色になります。
56ページ

残湯量のめやす

●残湯量表示は45℃以上のお湯の量を表示します。

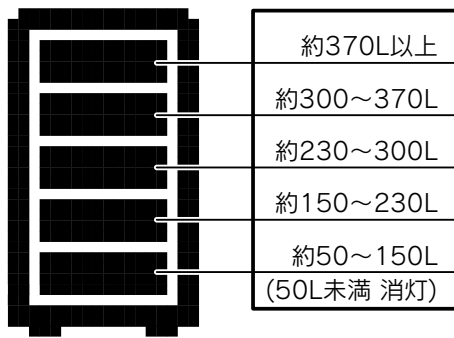

各部の名称とはたらき

浴室リモコン(別売部品・YST-2520P)

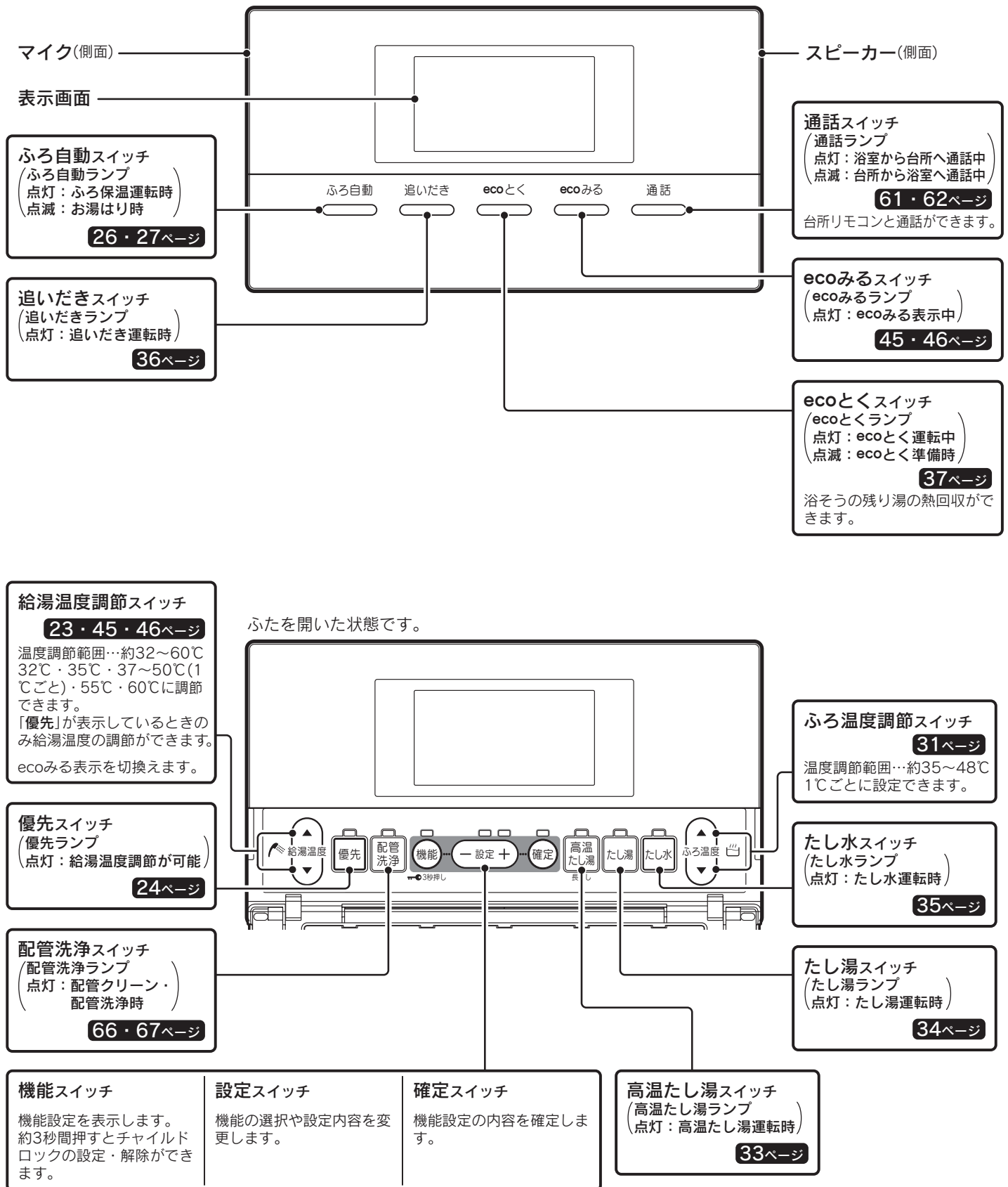

表示画面

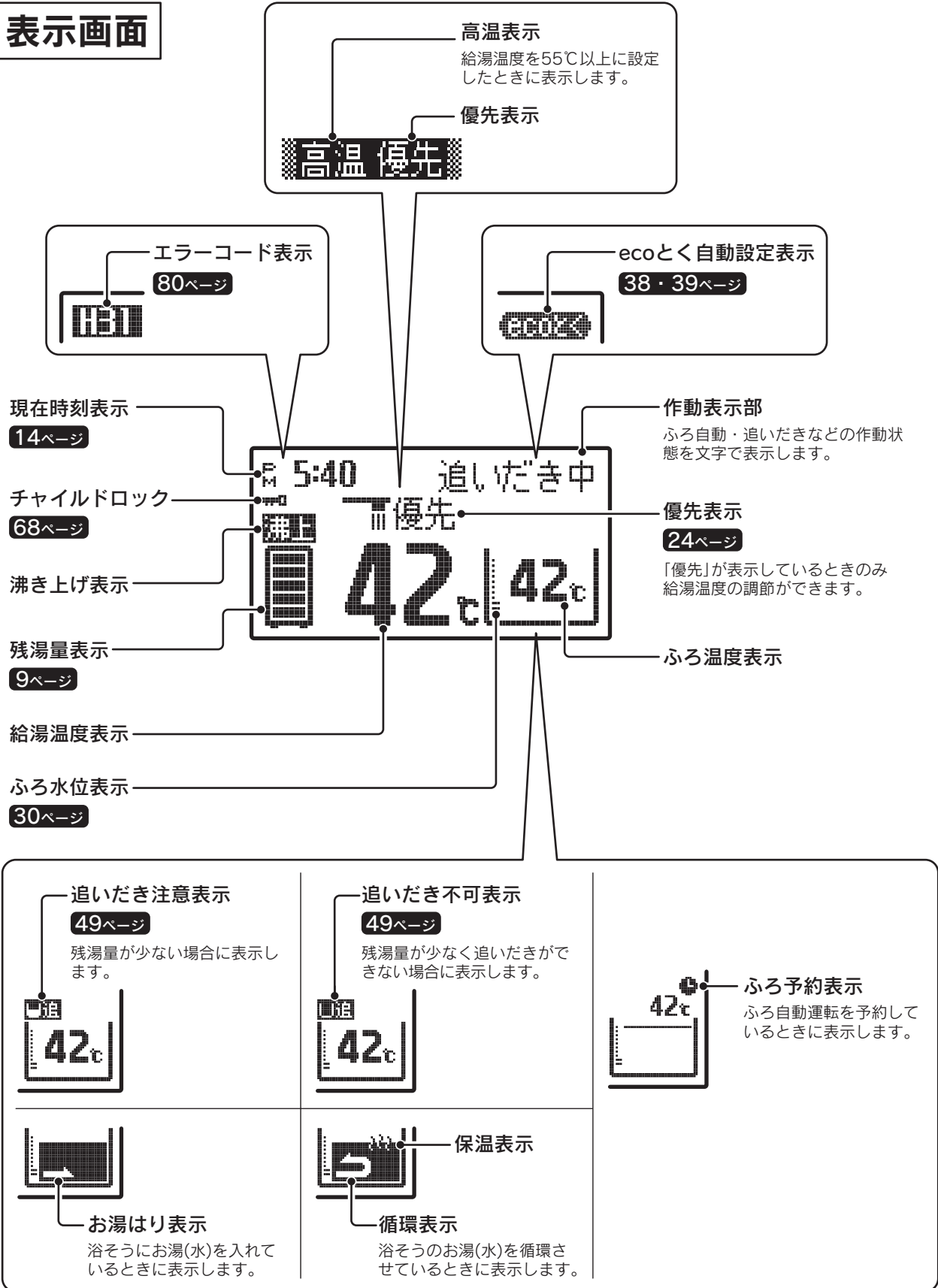

表示画面は説明のためのもので実際とは異なります。

各部の名称とはたらき

機能設定について

● (機能) ・ (-設定+) ・ (確定) を操作することにより、以下の機能設定ができます。

台所リモコンの場合

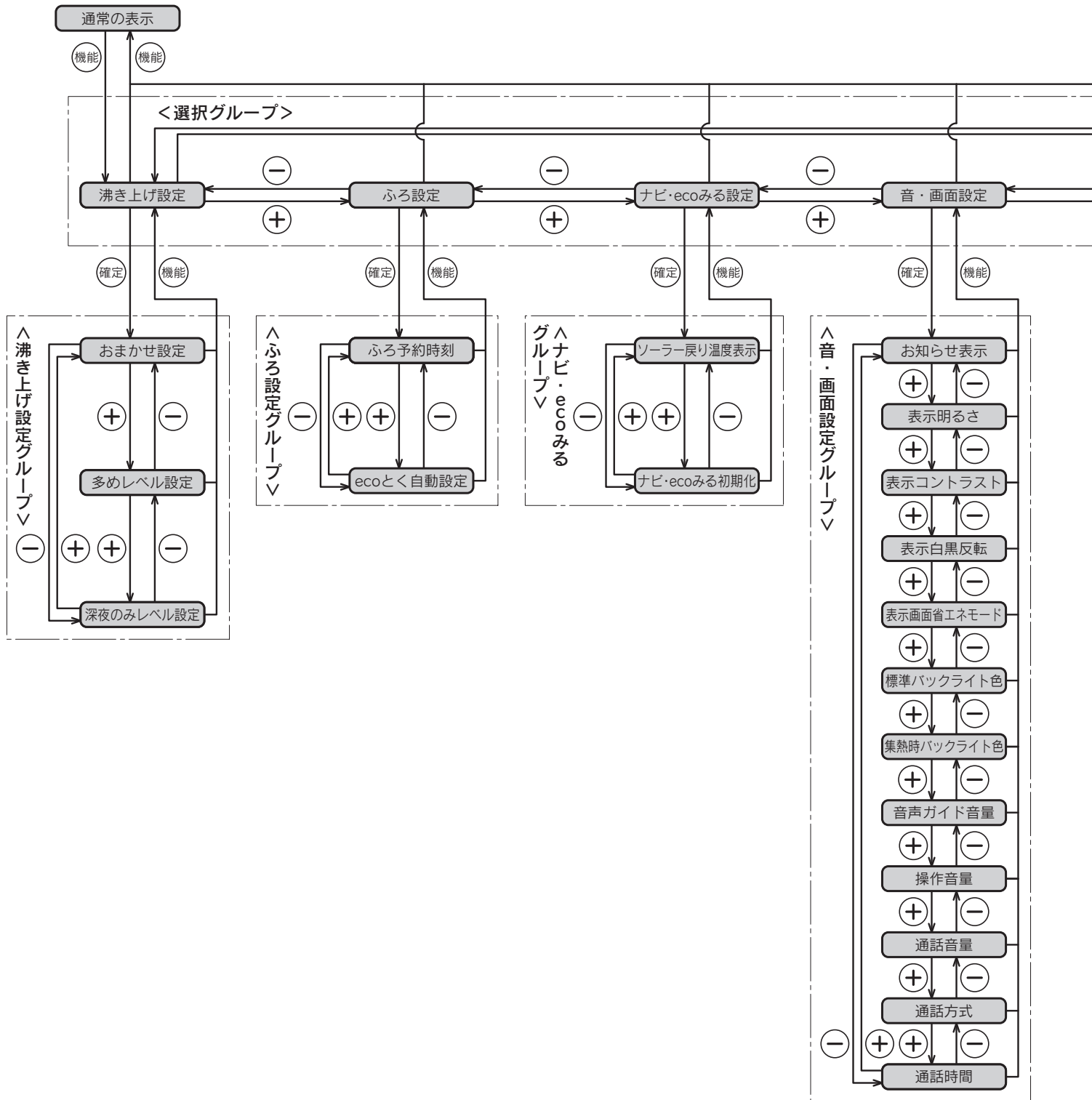

- ◆ 現在時刻の設定を行っていない場合は、(機能) を押すと「**現在時刻**」の設定画面を表示します。
- ◆ 機能設定中に約10秒間操作をしないと操作ガイドが表示されます。
- ◆ 機能設定を確定後に続けて他の機能を設定する場合は、リモコンのふたを閉じる前に (機能) を押ししてください。次の項目に移動して続けて設定することができます。

浴室リモコンの場合

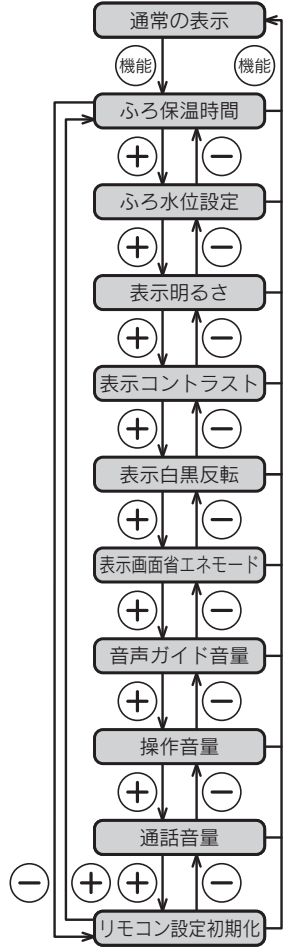
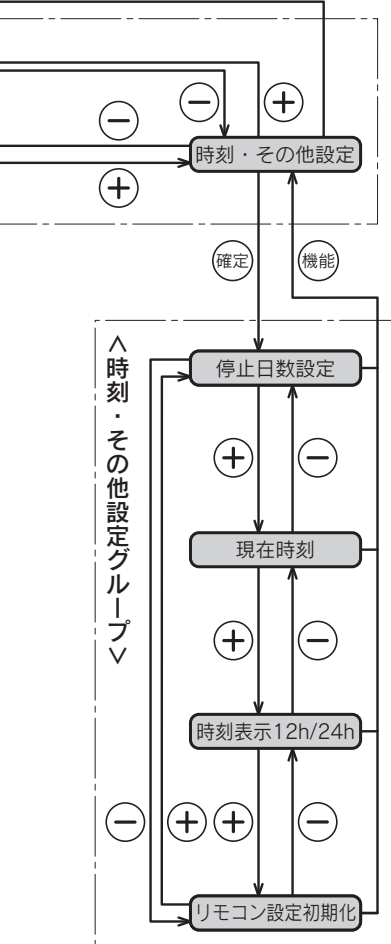

時刻の設定

現在時刻の設定

- 時刻がずれている場合は合わせてください。
- 現在時刻の設定は台所リモコンで行います。

台所リモコン

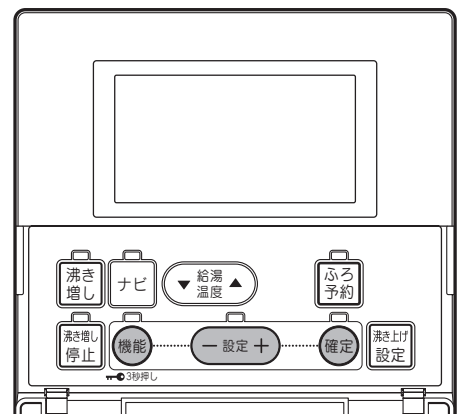

1 ふたを開いて **機能** を押す

台所リモコン表示画面

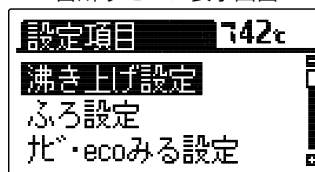

2 **設定+** を押して「時刻・その他設定」を選択し、**確定** を押す

時刻・その他設定グループの項目を表示します。

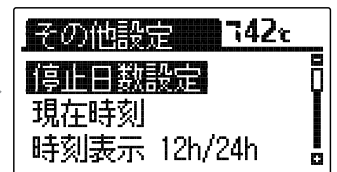
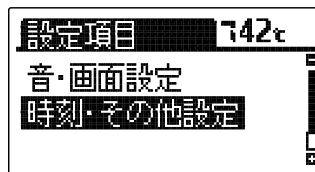

3 **設定+** を押して「現在時刻」を選択し、**確定** を押す

現在時刻が点滅します。

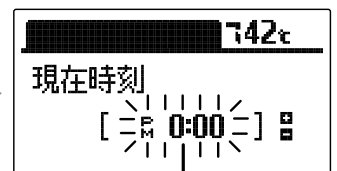
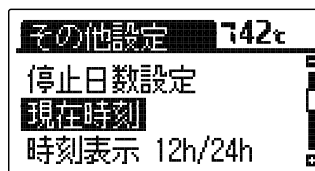

点滅

4 **設定+** を押して現在時刻を設定し、**確定** を押す

1回ずつ押すと1分、押し続けると10分単位で変わります。

確定 を押すと設定が点滅から点灯になります。

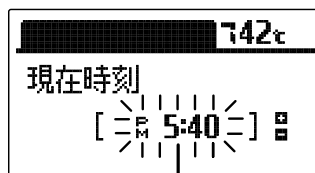

点滅

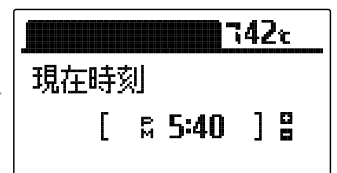

変更されました

5 ふたを閉じる

通常の表示に戻ります。

約40秒間操作しない場合も通常の表示に戻ります。

- ◆現在時刻が合っていないと昼夜の判断が正しく行われず、電気料金が割高になることがあります。(AMは午前、PMは午後です。)
- ◆停電した後は現在時刻が合っていることを確認してください。
- ◆この貯湯ユニットは学習機能により、最適な時間帯を選んでソーラー集熱運転を行います。必ず現在時刻の設定を行ってください。
- ◆途中で設定をやめる場合はふたを閉じてください。通常の表示に戻ります。
- ◆「現在時刻を設定してください」と表示しているときは4から操作を行い、現在時刻を設定してください。現在時刻を設定しないと操作ができません。

時刻表示の設定

- 時刻表示を「12h」(AM・PM表示)または「24h」(24時間表示)のどちらかに設定できます。

台所リモコン

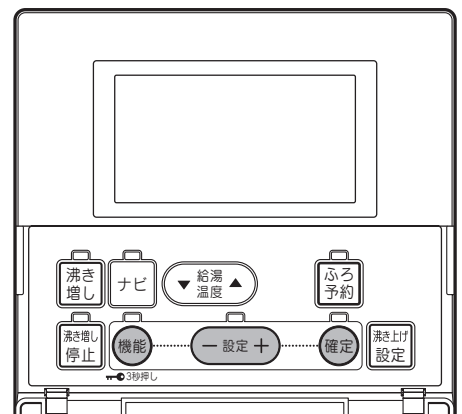

1 ふたを開いて **機能** を押す

台所リモコン表示画面

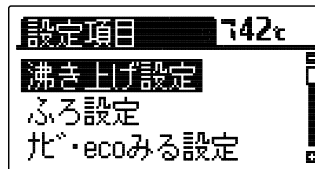

2 **-設定+** を押して「時刻・その他設定」を選択し、**確定** を押す

時刻・その他設定グループの項目を表示します。

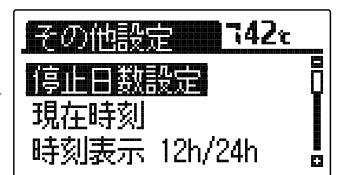
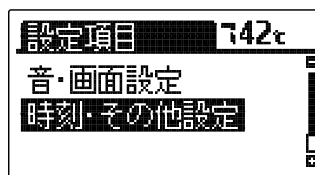

3 **-設定+** を押して「時刻表示 12h/24h」を選択し、**確定** を押す

現在の設定が点滅します。

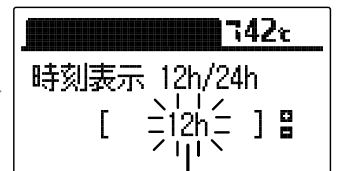
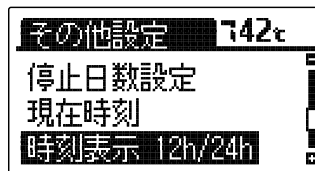

点滅

4 **-設定+** を押して内容を選択し、**確定** を押す

12h ← → 24h を選択できます。
(AM・PM表示) (24時間表示)

確定 を押すと設定が点滅から点灯になります。

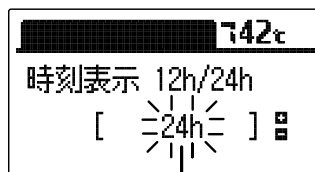

点滅

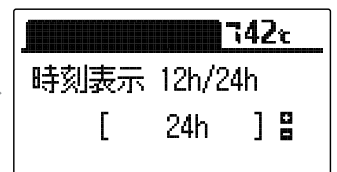

変更されました

5 ふたを閉じる

通常の表示に戻ります。
約40秒間操作しない場合も通常の表示に戻ります。

- ◆お買い求め時は「12h」(AM・PM表示)に設定されています。
- ◆途中で設定をやめる場合はふたを閉じてください。通常の表示に戻ります。

電力制度の設定

- この機器は申請により、通電制御型として電気料金の割引が適用されます。

台所リモコン

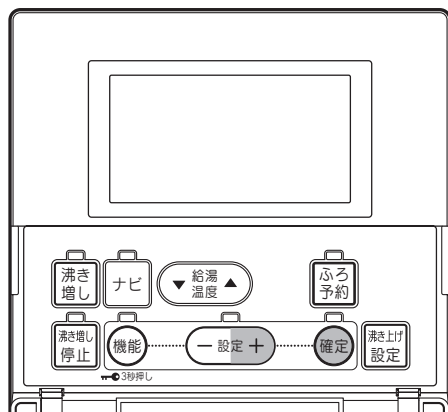

1 ふたを開いて **設定+** を約5秒間押す

現在の設定を表示します。

台所リモコン表示画面

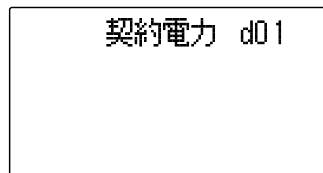

2 **設定+** を押して「契約電力」を選択し、**確定** を押す

通常の設定に戻ります。

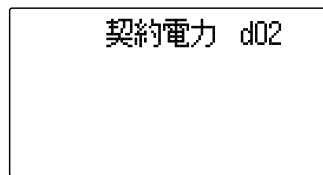

3 ふたを閉じる

電力制度を確認したいときは

設定+ を約5秒間押してください。

表示画面に契約電力を表示します。

約30秒間操作しない、またはふたを閉じることで通常の設定に戻ります。

- ◆通常は据付け時に設定していますので変更しないでください。
契約電力が合っていないと、思わぬ電気料金がかかることがあります。

契約電力と契約番号

電力会社	契約電力	契約番号
北海道電力	ドリーム8	d01
	ドリーム8エコ(※)	h06
	eタイム3	h08
東北電力	やりくりナイト8	d01
	ピークシフト季節別時間帯別電灯	d01
	やりくりナイト10	d03
	やりくりナイトS	d03
東京電力	おトクなナイト8	d01
	ピークシフトプラン	d01
	おトクなナイト10	d03
	電化上手	h01
北陸電力	エルフナイト8	d01
	エルフナイト10	d03
	エルフナイト10 プラス	h04
中部電力	タイムプラン	d01
	ピークシフト電灯	d01
	Eライフプラン	h02
関西電力	時間帯別電灯	d01
	季時別電灯PS	d01
	はぴeタイム	h01
中国電力	エコノミーナイト	d02
	電灯ピークシフトプラン	d02
	ファミリータイム	h03
四国電力	得トクナイト	d01
	電化Deナイト	d01
	ピークシフト型時間帯別電灯	d01
九州電力	時間帯別電灯(8時間型)	d01
	ピークシフト電灯	d03
	時間帯別電灯	d03
	季時別電灯	h04
沖縄電力	時間帯別電灯	d01
	Eeらいふ	h01

(2014年11月現在)

契約番号と時間帯名称

●グラフの上下の数字は時刻を表しています。

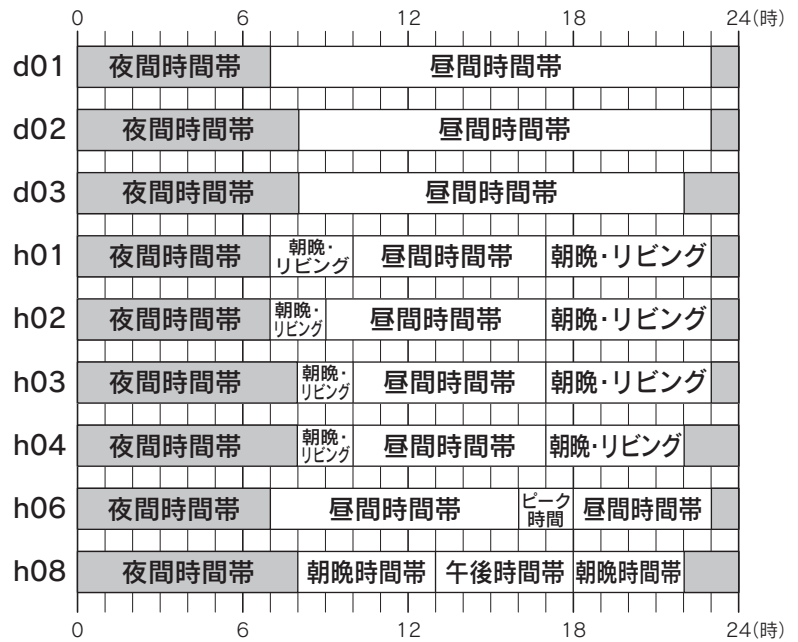

※ドリーム8エコのピーク時間は冬期間(12月~3月)のみです。
その他の期間(4月~11月)はピーク時間の設定はありません。

沸き上げ設定

- 通常は省エネのために「おまかせ」〔省エネ〕に設定することをおすすめします。
「おまかせ」〔省エネ〕以外に設定すると効率が低下し消費電力量が増える場合があります。
- 「 (はれ)セーブ」は沸き上げ設定を「おまかせ」にしているときのみ受け付けます。

沸き上げ設定の種類と特長

沸き上げ設定	特長	沸き上げ運転を行う時間帯	こんなときに
おまかせ	日々のお湯の使用量を学習して、自動で最適な湯量を沸き上げます。湯量レベルは〔省エネ〕と〔たっぷり〕が選択できます。	昼間時間帯 と 夜間時間帯	通常は「おまかせ」〔省エネ〕に設定することをおすすめします。「 (はれ)セーブ」をする場合に設定します。
多め	夜間時間帯は全量沸き上げを行い、昼間時間帯の湯量レベルを4段階で設定できます。	夜間時間帯	いつもよりたくさんお湯を使用する場合に設定します。
深夜のみ	夜間時間帯のみ沸き上げを行い、湯量レベルを3段階で設定できます。湯切れしないように注意してください。	夜間時間帯	夜間時間帯のみお湯を沸き上げたい場合に設定します。

1 ふたを開いて 沸き上げ設定 を押す

沸き上げ設定を選択します。
 おまかせ → 多め → 深夜のみ の順に変更できます。

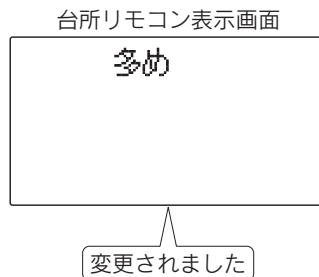

2 ふたを閉じる

通常が表示に戻ります。
 約30秒間操作しない場合も通常が表示に戻ります。

◆お買い求め時は「おまかせ」に設定されています。

沸き上げ設定と沸き上げ湯量の関係

- 昼間時間帯の沸き上げは昼間電力で沸き上げますので、電気料金は割高になります。

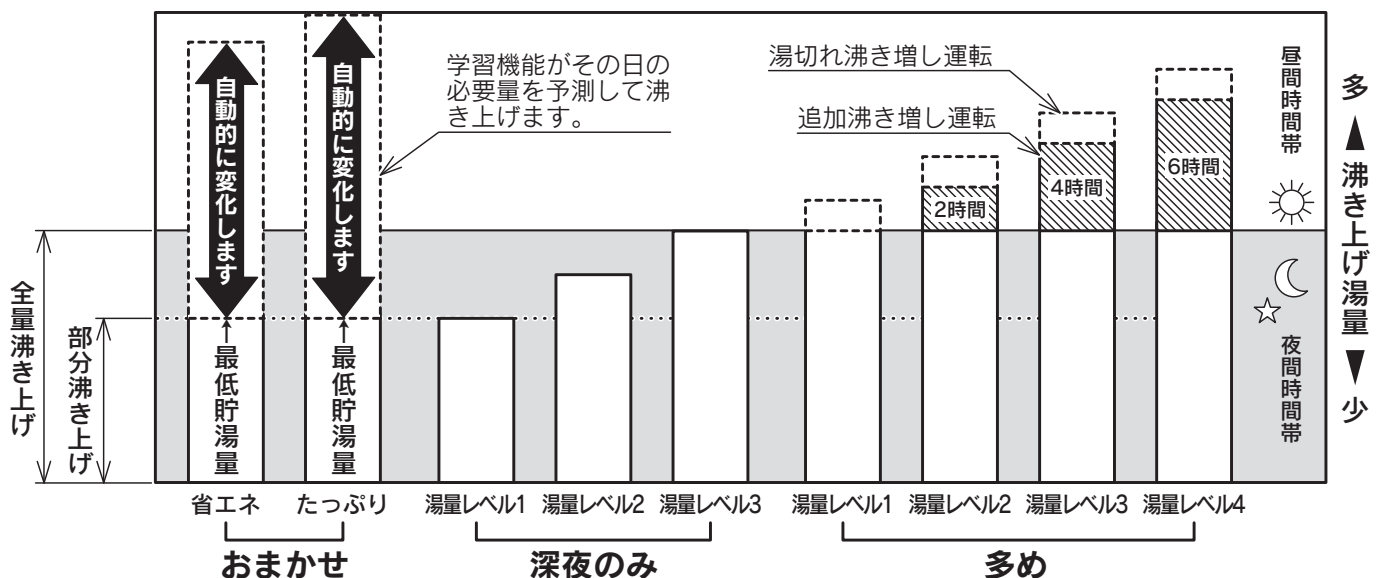

■「おまかせ」の湯量レベル設定について

- 沸き上げ設定を「おまかせ」にしないと、湯量レベルの設定変更は反映されません。
- 沸き上げ設定を「おまかせ」にしないと、「※(はれ)セーブ」を受け付けません。
- 「おまかせ」の湯量レベルは「省エネ」と「たっぷり」に設定できます。
- 「省エネ」でお湯が不足するときは、「たっぷり」に変更してください。

台所リモコン

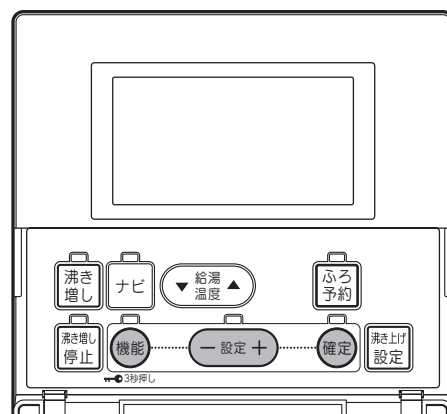

1 沸き上げ設定が「おまかせ」になっていることを確認する 18ページ

2 ふたを開いて 機能 を押し、 確定 を押す

沸き上げ設定グループの項目を表示します。

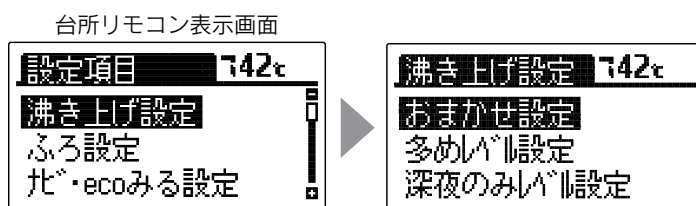

3 もう一度 確定 を押す

現在の設定が点滅します。

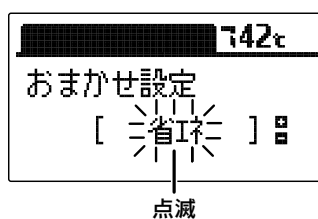

4 - 設定 + を押して内容を選択し、 確定 を押す

省エネ ↔ たっぷりを選択できます。

確定 を押すと設定が点滅から点灯になります。

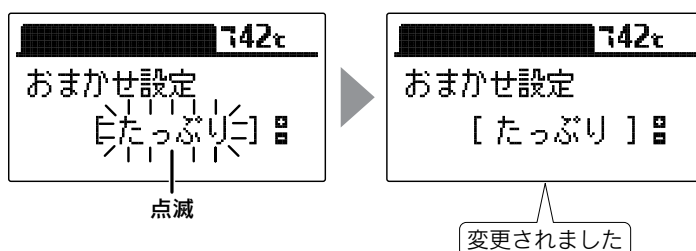

5 ふたを閉じる

通常の表示に戻ります。

約40秒間操作しない場合も通常の表示に戻ります。

- ◆お買い求め時は「省エネ」に設定されています。
- ◆「おまかせ」設定時は昼間にソーラー集熱運転を行うため、夜間時間帯の沸き上げ湯量を制限しますので、朝の時点で残湯量表示が全点灯しない場合があります。また少ないお湯の使用量で残湯量表示が1目盛り消灯する場合があります。
- ◆途中で設定をやめる場合はふたを閉じてください。通常の表示に戻ります。

沸き上げ設定

■「多め」の湯量レベル設定について

- 沸き上げ設定を「多め」にしないと、湯量レベルの設定変更は反映されません。
- 「多め」の湯量レベルは4段階に設定できます。
- 「多め」はお湯の使用に応じて以下の運転を行います。
 - 《追加沸き増し運転》
昼間時間帯にお湯を使用すると、自動的に使用した量のお湯を追加で沸き上げます。
最長で6時間の追加沸き増し運転を行います。
 - 《湯切れ沸き増し運転》
急な来客などで多量にお湯を使用し、残湯が設定された湯量以下になると昼間時間帯に自動的に沸き増しを行い、湯切れを防止します。

湯量レベル	沸き上げ温度	沸き上げ湯量	追加沸き増し	湯切れ沸き増し
1	約75 ~85℃ (※)	全量 沸き上げ	なし	50L
2			2時間	
3			4時間	150L
4			6時間	

※外気温によって沸き上げ温度は変わります。

●用途

湯量レベル「1」または「2」…「深夜のみ」湯量レベル「3」ではお湯が不足するとき
湯量レベル「3」または「4」…急な来客などでお湯を多量に使用するとき

1 沸き上げ設定が「多め」になっていることを確認する 18ページ

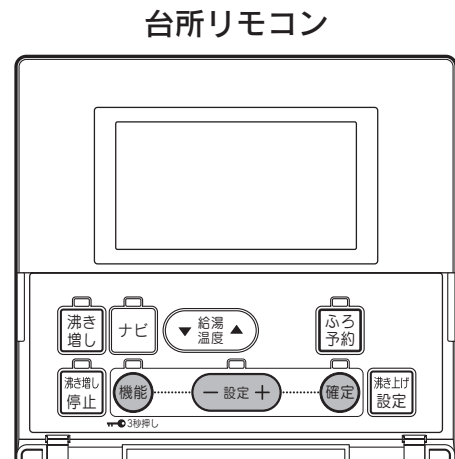

2 ふたを開いて 機能 を押し、 確定 を押す

沸き上げ設定グループの項目を表示します。

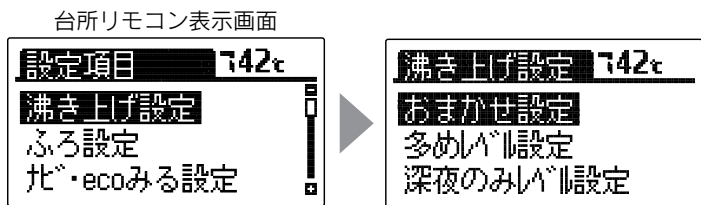

3 - 設定 + を押して「多めレベル設定」を選択し、 確定 を押す

現在の設定が点滅します。

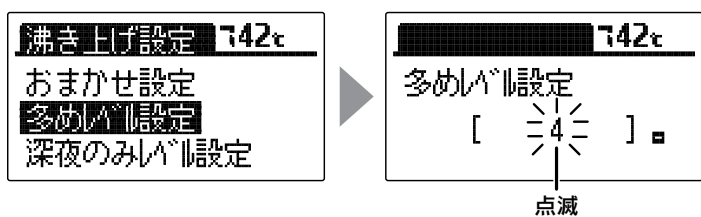

4 - 設定 + を押して内容を選択し、 確定 を押す

1 ⇄ 2 ⇄ 3 ⇄ 4 の順に選択できます。
(少) (多)

を押すと設定が点滅から点灯になります。

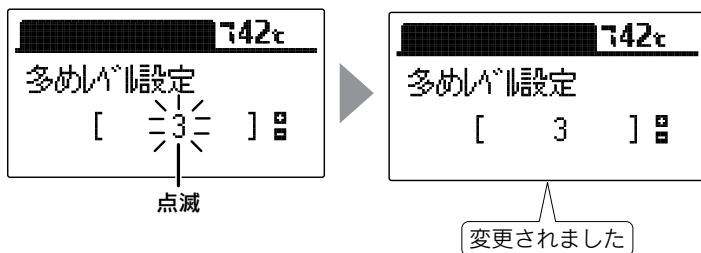

5 ふたを閉じる

通常の表示に戻ります。
約40秒間操作しない場合も通常の表示に戻ります。

◆お買い求め時は「4」に設定されています。

■「深夜のみ」の湯量レベル設定について

- 沸き上げ設定を「深夜のみ」にしないと、湯量レベルの設定変更は反映されません。
- 「深夜のみ」の湯量レベルは3段階に設定できます。
- お得な夜間時間帯のみ沸き上げを行います。

湯量レベル	沸き上げ温度	沸き上げ湯量	追加沸き増し	湯切れ沸き増し
1	約65℃	部分沸き上げ	なし	なし
2		全量沸き上げ		
3	約75~85℃(※)			

※外気温によって沸き上げ温度は変わります。

●用途

- 湯量レベル「1」…お湯の使用量が非常に少ないとき
- 湯量レベル「2」…「深夜のみ」湯量レベル「3」ではお湯が余り気味るとき
- 湯量レベル「3」…「多め」湯量レベル「1」ではお湯が余り気味るとき

台所リモコン

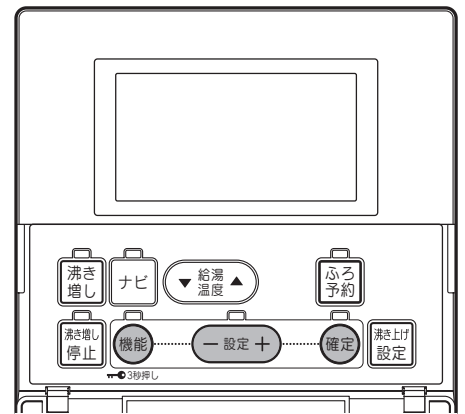

1 沸き上げ設定が「深夜のみ」になっていることを確認する **18ページ**

2 ふたを開いて **機能** を押し、 **確定** を押す

沸き上げ設定グループの項目を表示します。

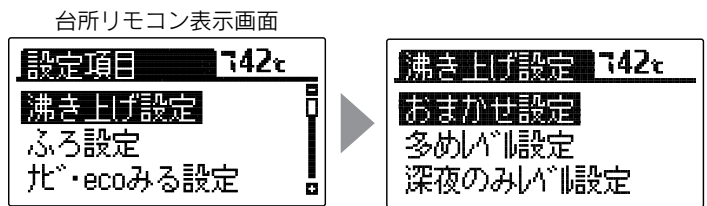

3 **一設定+** を押して「深夜のみレベル設定」を選択し、 **確定** を押す

現在の設定が点滅します。

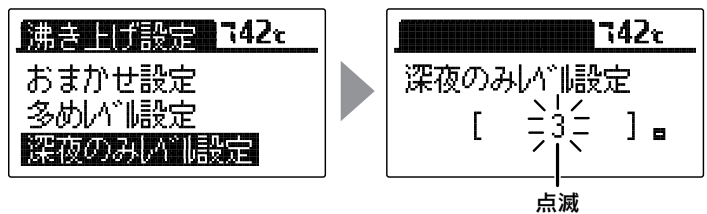

4 **一設定+** を押して内容を選択し、 **確定** を押す

1 ⇄ 2 ⇄ 3 の順に選択できます。
(少) (多)

確定 を押すと設定が点滅から点灯になります。

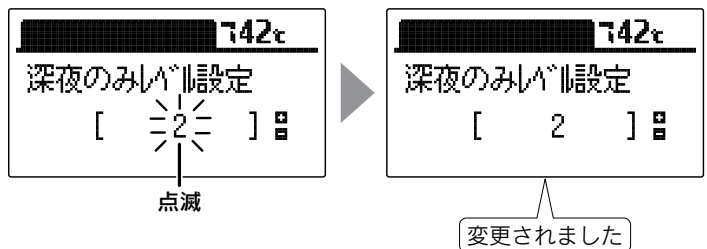

5 ふたを閉じる

通常の表示に戻ります。
約40秒間操作しない場合も通常の表示に戻ります。

- ◆お買い求め時は「3」に設定されています。
- ◆「深夜のみ」設定時は昼間にソーラー集熱運転を行うため、夜間時間帯の沸き上げ湯量を制限しますので、朝の時点で残湯量表示が全点灯しない場合があります。また少ないお湯の使用量で残湯量表示が1目盛り消灯する場合もあります。
- ◆途中で設定をやめる場合はふたを閉じてください。通常の表示に戻ります。

沸き増し運転

●お好みの沸き増し運転を選択することにより、必要に応じたお湯を確保します。

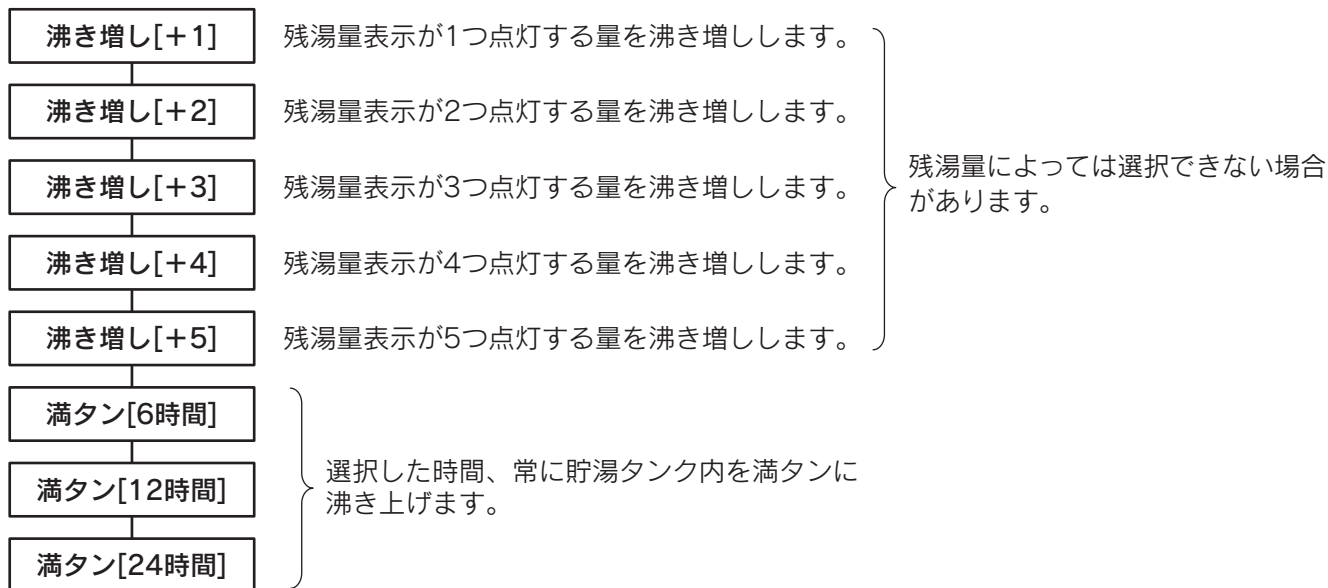

●昼間時間帯の沸き上げは昼間電力で沸き上げますので、電気料金は割高になります。

台所リモコン

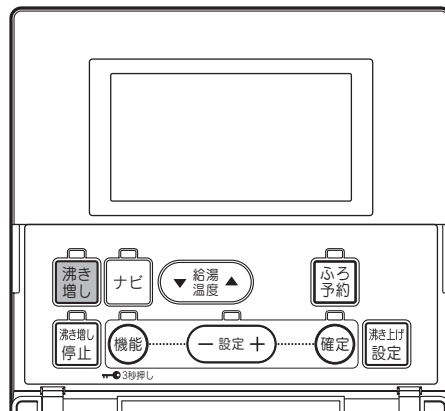

1 ふたを開いて沸き増しを押す

沸き増し運転を選択します。

(沸き増しを押すごとに表示が変わります。)

沸き増しランプが点灯、表示画面に沸き増し量のめやすと、選択した沸き増し運転を表示し、沸き増しを開始します。

沸き増し運転が終了すると沸き増しランプが消灯し、通常表示に戻ります。

沸き増し[+1]を選択した場合

台所リモコン表示画面

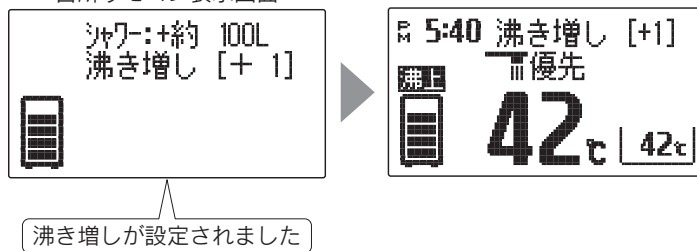

2 ふたを閉じる

沸き増し運転をやめたいときは

沸き増しを押してください。

音声で「沸き増しが解除されました」とお知らせし、沸き増しランプが消灯して通常表示に戻ります。

- ◆沸き増し運転の沸き増し量はめやすです。沸き増し終了時点の残湯量表示と合わない場合があります。
- ◆沸き増し量は給湯温度42℃換算のめやすです。

給湯温度の設定

台所リモコン

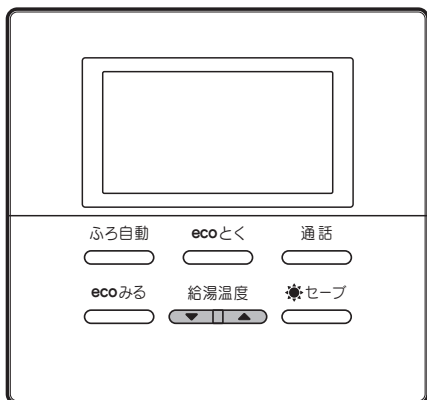

浴室リモコン

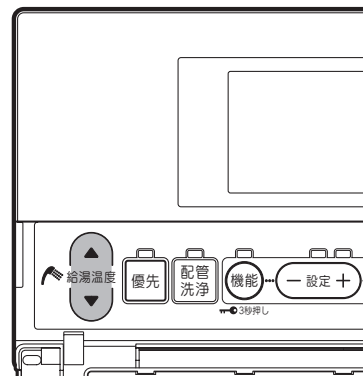
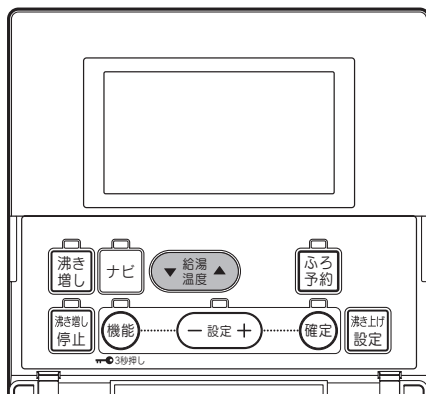

1 を押す
またはふたを開いて を押す

(給湯温度は一度設定すると次回変更するまで記憶しています。)

「優先」を表示しているリモコンで給湯温度の調節ができます。
給湯温度は32℃・35℃・37～50℃(1℃ごと)・55℃・60℃の範囲で調節できます。
給湯温度を変更すると、操作していないリモコンでも音声でお知らせします。
また、55℃以上に設定したときは、すべてのリモコンで「高温」を表示します。

台所リモコン表示画面

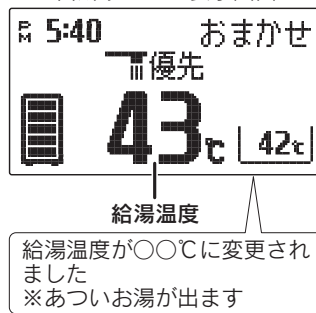

給湯温度が00℃に変更されました
※あついお湯が出ます

浴室リモコン表示画面



給湯温度が00℃に変更されました
※あついお湯が出ます

※55℃以上に設定した場合

- ◆追いだき運転をすると高温出湯できない場合があります。
- ◆サーモスタット付混合水栓のシャワーの勢いが弱いときは、リモコンの給湯温度を高くするとシャワーの勢が強くなります。
- ◆サーモスタット付混合水栓を使用しているときは、リモコンの給湯温度を低い温度に設定するとご希望の温度にならないことがあります。リモコンの給湯温度は湯温安定のため、混合水栓の設定温度より約10℃高めにして使用してください。

例 約40℃のお湯を使用したい場合

$$40℃ + 10℃ = 50℃$$

給湯温度を50℃以上にしてください。

台所リモコン表示画面

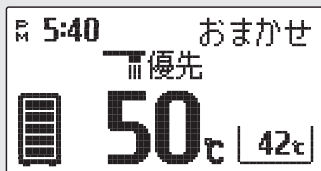

浴室リモコン表示画面



警告

- シャワーを使用しているときは給湯温度の変更、優先切換えをしないでください。突然熱湯が出てやけどのおそれがあります。給湯温度を変更するときは他の場所で使用していないことを確認してから行ってください。
- シャワーを使用するときはリモコンの給湯温度を確認し、いきなり体や頭にかげずに必ず手でお湯の温度を確認してから使用してください。
- 55℃以上で使用した後は、給湯温度をよく確認してから使用してください。再度使用するときには特に注意してください。
- 停電時や故障時でもお湯が出ることがありますので、やけどに注意してください。

給湯温度の設定

■リモコンの優先について

- 台所・洗面所・浴室などには機器から同じ温度のお湯が供給されています。そのためお湯を使用中に他の人が給湯温度を変更するとお湯の温度が変わり、やけどや冷水による思わぬ事故につながる可能性があります。

このような事故を防止するため、優先ランプの点灯と「優先」を表示しているリモコン以外は給湯温度の変更ができません。

(台所リモコンには優先スイッチと優先ランプはありません。)

浴室リモコンを優先にする

1 ふたを開いて **優先** を押す

優先ランプが点灯し、「優先」を表示して、給湯温度の調節ができるようになります。

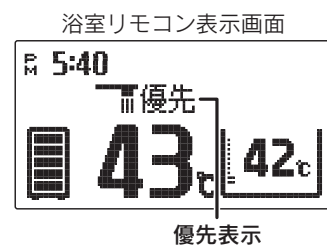
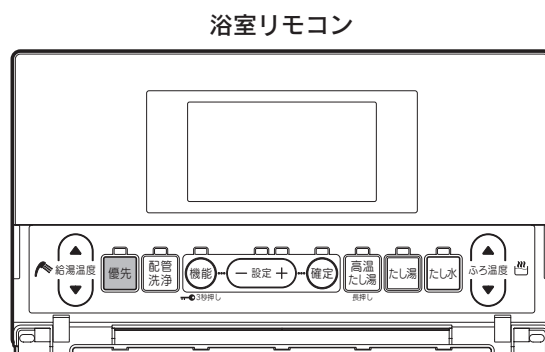

- ◆浴室リモコンが優先になっているときに、浴室リモコンの **優先** を押すと、優先が解除されて台所リモコンが優先になります。

警告

- シャワーを使用しているときは給湯温度の変更、優先切換えをしないでください。突然熱湯が出てやけどのおそれがあります。給湯温度を変更するときは他の場所で使用していないことを確認してから行ってください。

数日間運転を停止する方法[停止日数設定]

●旅行などでお湯を使用しないときに、数日間(1~30日)沸き上げを行わないように設定できます。

台所リモコン

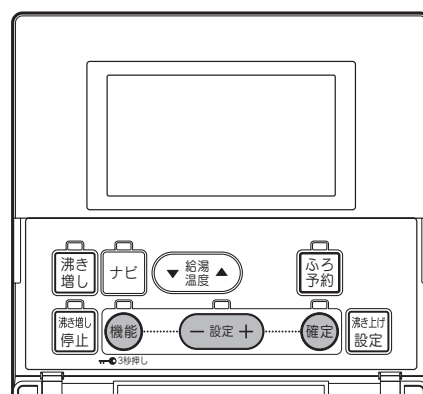

例 3泊4日の旅行の場合



停止日数を「3」に設定します。

帰宅日前日の夜に沸き上げ、帰宅日にお湯が使用できます。

1 ふたを開いて **機能** を押す

台所リモコン表示画面

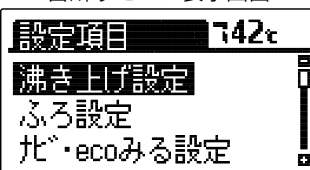

2 **-設定+** を押して「時刻・その他設定」を選択し、**確認** を押す

時刻・その他設定グループの項目を表示します。

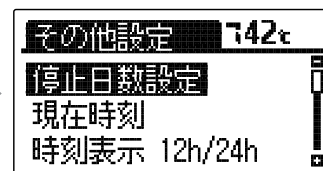
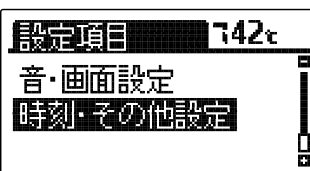

3 もう一度 **確認** を押す

現在の停止日数が点滅します。

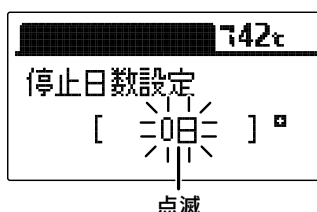

点滅

4 **-設定+** を押して停止日数を設定し、**確認** を押す

停止できる日数は1~30日間です。

確認 を押すと設定が点滅から点灯になります。

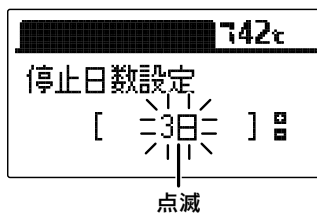

点滅

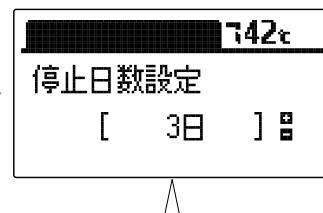

変更されました

5 ふたを閉じる

表示画面のバックライトが消灯し、停止日数を表示します。

約40秒間操作しない場合も表示画面のバックライトが消灯し、停止日数を表示します。

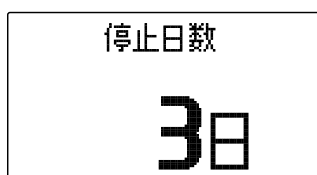

停止日数設定を解除するには

設定を「0日」にしてください。
停止日数設定をする前の表示に戻ります。
給湯温度が55℃以上に設定されているときは、停止日数設定を解除したときに、すべてのリモコンの表示画面に「高温」を表示し、音声で「あついお湯が出ます」とお知らせします。

- ◆停止日数設定を行ったその日から沸き上げを停止します。
- ◆帰宅する前日の夜に沸き上げを行わないと、帰宅する日にお湯が使用できません。
- ◆長期間使用しないと、水質が変化することがあります。
- ◆途中で設定をやめる場合はふたを閉じてください。通常の表示に戻ります。

沸き増し停止

- その日の夜間時間帯まで沸き増しを停止します。
夜間時間帯になると沸き増し停止は自動的に解除されます。

台所リモコン

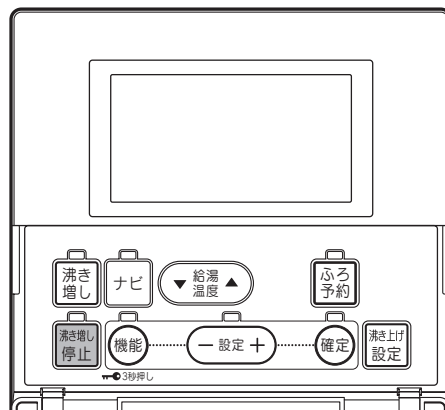

1 ふたを開いて **沸き増し停止** を押す

台所リモコン表示画面

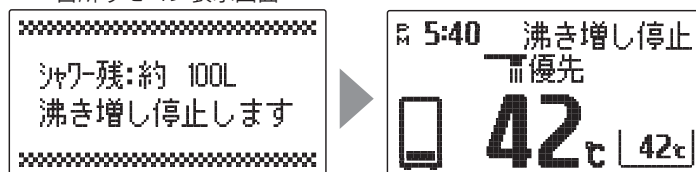

沸き増し停止ランプが点灯、表示画面に「沸き増し停止」と表示し、夜間時間帯まで沸き増しを停止します。

沸き増しを一時停止します
残り湯量に注意してください

2 ふたを閉じる

沸き増し停止を解除するには

沸き増し停止 を再度押すと、沸き増し停止が解除されます。

沸き増し停止ランプが消灯し、通常の表示に戻ります。

- ◆沸き増し停止中に湯切れしそうになった場合は、**沸き増し** を押してください。沸き増し停止が解除され、沸き増し運転を開始します。
- ◆夜間時間帯に **沸き増し停止** を押すと、表示と音声で「受付できません 確認してください」とお知らせします。

ふろ自動運転

- 自動的に浴そうにお湯をはり「自動お湯はり」、その後はお湯が冷めたら沸き上げを繰り返し「自動保温」、お湯が減ったらたし湯をしてふろの水位を保ちます「自動たし湯」。

設定したふろ水位、
温度になったら

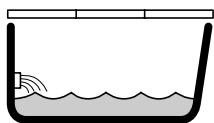

ふろ自動運転開始

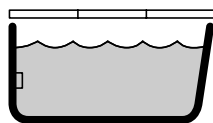

自動お湯はり完了
(台所リモコンのメロディー
と音声でお知らせ)

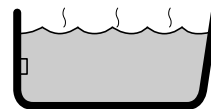

お湯が冷めたら「自動保温」
お湯が減ったら「自動たし湯」

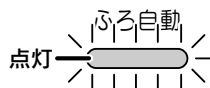
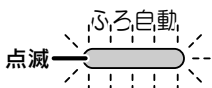

台所リモコン

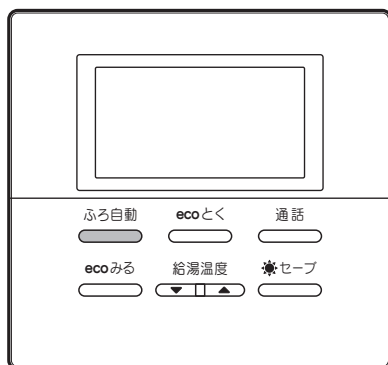

浴室リモコン

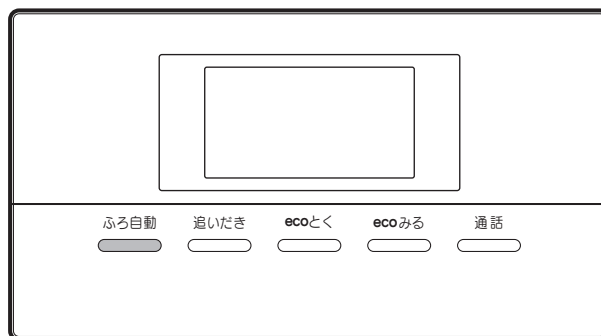

1 運転前の準備

1. 浴そうの排水栓を閉める。
2. 浴そうの循環口にフィルタがついていることを確認する。
3. 浴そうにふたをする。
4. 浴室リモコンでふろ温度とふろ水位(お湯はり量)を確認する。

浴室リモコン表示画面



2 ふろ自動 を押す

ふろ自動ランプが点滅します。表示画面にお湯はり表示を表示し、お湯はりをはじめます。

ふろ水位の設定は「ふろ水位の設定」**30ページ**を参照してください。

ふろ温度の設定は「ふろ温度の設定」**31ページ**を参照してください。

台所リモコン表示画面



浴室リモコン表示画面



お湯はり終了後は……

設定したふろ水位までお湯はりをするると自動的に停止します。

ふろ温度に沸き上げるとリモコンからメロディーと音声で「お風呂が沸きました」とお知らせします。

ふろ自動ランプが点滅から点灯に変わります。

その後、お湯が冷めたら沸き上げを繰り返し、お湯が減ったらたし湯をしてふろ水位を保ちます。

保温中は保温表示とふろ自動ランプが点灯します。

台所リモコン表示画面



浴室リモコン表示画面

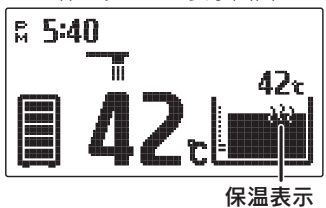

ふろ保温時間の設定は「ふろ保温時間の設定」**32ページ**を参照してください。

ふろ自動をやめたいときは

ふろ自動 をもう一度押してください。ふろ自動ランプが消灯し、通常の表示に戻ります。

- ◆残り湯を使用する場合は、残り湯を少なくしてふろ自動運転を行ってください。
- ◆やけど防止のため、ふろ温度を確認してください。
- ◆一度ふろ水位を設定すると毎回同じ量でお湯はりができます。
- ◆保温運転中は約20分に一度循環ポンプが作動して浴そう内のお湯の温度を検知し、お湯の温度が低いときはふろ温度まで沸き上げます。
- ◆保温時間中に浴そうのお湯(水)を抜くとエラーコードが出て運転を停止します。
警報解除するときはリモコンの **ふろ自動** を押して保温を解除してください。
- ◆リモコンに残湯量表示しているときでも、貯湯タンクのお湯の温度が低い場合は、お湯はり後の自動保温ができないことがあります。必要に応じて沸き増し運転を行ってください。**22ページ**

ふろ自動運転の予約時刻の設定

- ふろ自動運転の予約時刻の設定をすることができます。
予約時刻はお湯はりが完了する時刻です。

台所リモコン

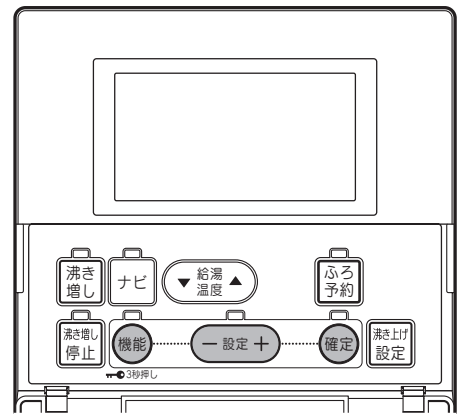

1 ふたを開いて **機能** を押す

台所リモコン表示画面

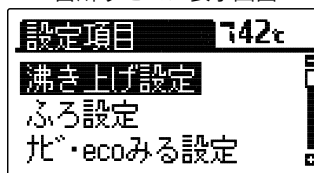

2 **設定+** を押して「ふろ設定」を選択し、**確定** を押す

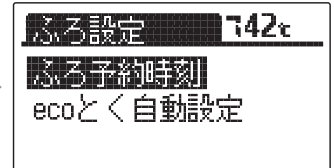
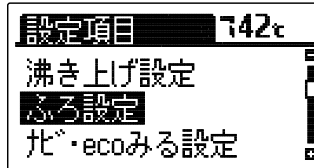

3 もう一度 **確定** を押す

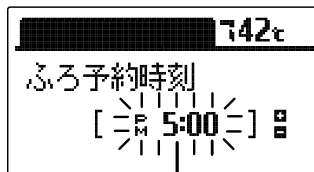

点滅

現在の予約時刻が点滅します。

4 **設定+** を押して予約時刻を設定し、**確定** を押す

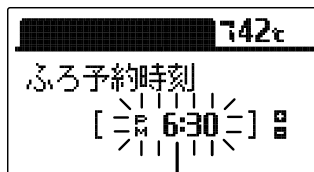

点滅

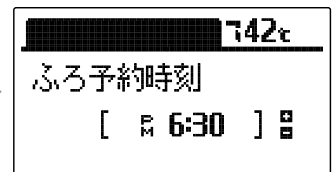

変更されました

1回ずつ押すと1分、押し続けると10分単位で変わります。

確定 を押すと設定が点滅から点灯になります。

5 ふたを閉じる

通常の表示に戻ります。

約40秒間操作しない場合も通常の表示に戻ります。

- ◆お買い求め時は「PM5:00」(17:00)に設定されています。
- ◆現在時刻が合っていることを確認して予約時刻を設定してください。
- ◆途中で設定をやめる場合はふたを閉じてください。通常の表示に戻ります。

ふろ自動運転の予約

- 「ふろ自動運転の予約時刻の設定」で設定した時刻にお湯はりが完了するように、ふろ自動運転を予約することができます。

台所リモコン

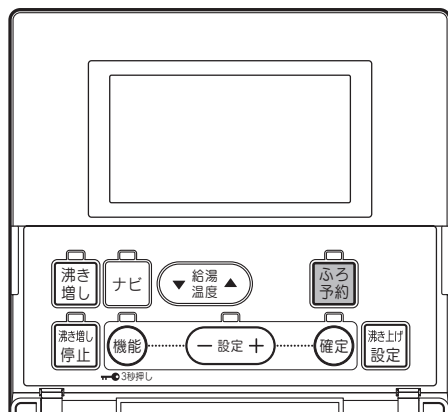

1 運転前の準備

1. 浴そうの排水栓を閉める。
2. 浴そうの循環口にフィルタがついていることを確認する。
3. 浴そうにふたをする。
4. 浴室リモコンでふろ温度とふろ水位(お湯はり量)を確認する。
5. 現在時刻が合っていることを確認する。

浴室リモコン表示画面

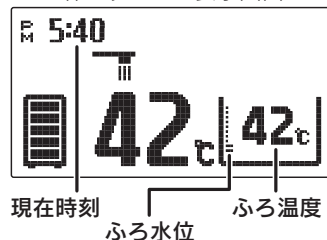

2 ふたを開いて **ふろ予約** を押す

ふろ予約ランプが点灯します。
表示画面に**ふろ予約表示**を表示し、予約時刻の約30分前にふろ自動運転を始めます。

予約時刻の変更は「ふろ自動運転の予約時刻の設定」
28ページを参照してください。

台所リモコン表示画面

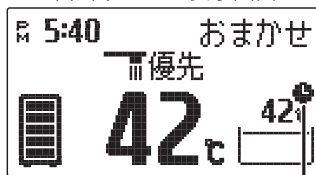

ふろ予約表示

お湯はり(午前・午後)〇〇時
〇〇分に予約されました

浴室リモコン表示画面

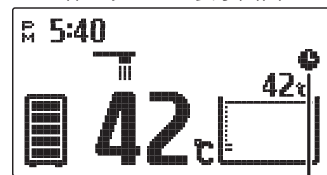

ふろ予約表示

ふろ自動運転の予約をやめたいときは

ふろ予約 をもう一度押してください。

ふろ予約ランプが消灯し、通常の表示に戻ります。

- ◆ふろ水位(お湯はり量)や温度は、ふろ自動運転と同じ設定になります。
- ◆予約中に停電すると、予約が解除されることがあります。
- ◆当日のふろ自動運転の予約は、予約時刻の30分以上前に設定してください。
(ふろ自動運転は予約時刻の30分前から開始します。)
気温・給水圧力によっては予約時刻よりも早くふろ自動運転が終了することがあります。

ふろ水位の設定

●ふろ自動運転のふろ水位(お湯はり量)を設定します。

浴室リモコン

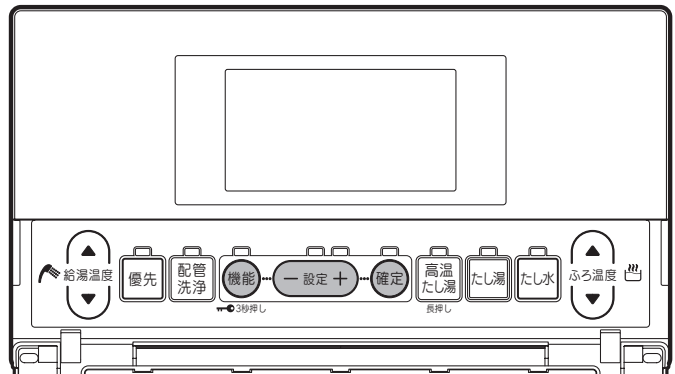

1 ふたを開いて **機能** を押す

浴室リモコン表示画面

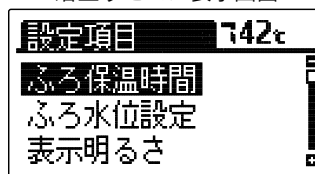

2 **設定+** を押して「ふろ水位設定」を選択し、**確定** を押す

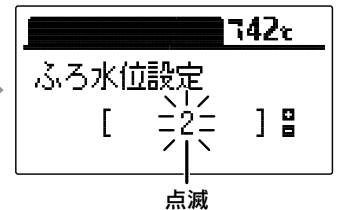
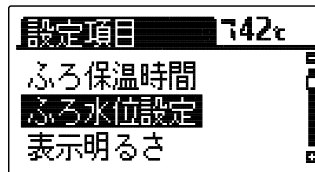

現在の設定が点滅します。

3 **設定+** を押してふろ水位を設定し、**確定** を押す

1<=>2...9<=>10の順に変更できます。
ふろ水位は循環口の高さから1段目は約10cm、2段目以上は約4cmずつ増えます。

確定 を押すと設定が点滅から点灯になります。

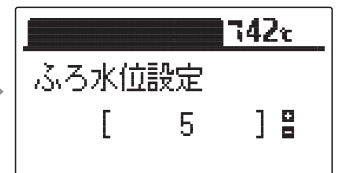
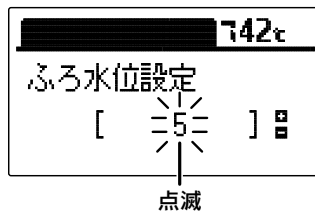

変更されました

4 ふたを閉じる

通常の見出しに戻ります。
約40秒間操作しない場合も通常の見出しに戻ります。

- ◆お買い求め時は「2」に設定されています。
- ◆洋風バスなど浅い浴そうや循環口の位置によっては、ふろ水位設定を高めにするると浴そうからお湯があふれる場合があります。また浴そうの大きさによっては設定水位にならない場合があります。

ふろ温度の設定

- ふろ自動運転・追いだき運転・たし湯運転の温度を設定します。

浴室リモコン

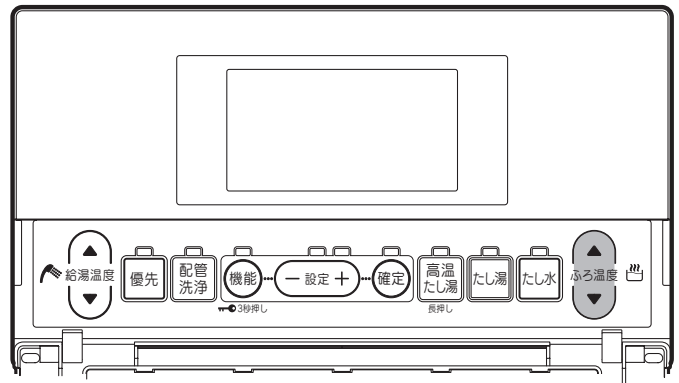

1 ふたを開いて  を押す
ふろ温度

台所リモコン表示画面



浴室リモコン表示画面

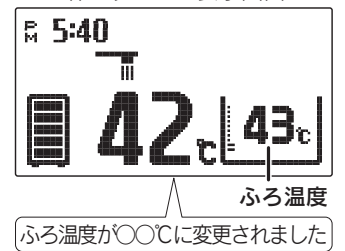

ふろ温度は35~48℃(1℃ごと)の範囲で調節できます。

ふろ保温時間の設定

●ふろ自動運転の保温時間を設定することができます。

浴室リモコン

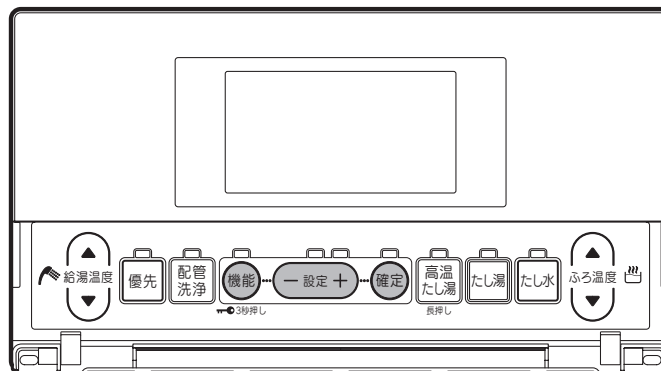

1 ふたを開いて **機能** を押す

浴室リモコン表示画面

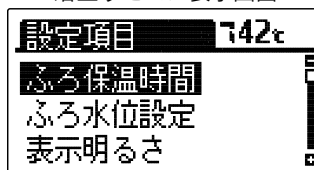

2 **確定** を押す

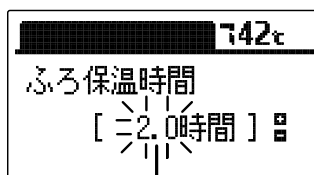

点滅

現在の保温時間が点滅します。

3 **一 設定 +** を押して保温時間を設定し、**確定** を押す

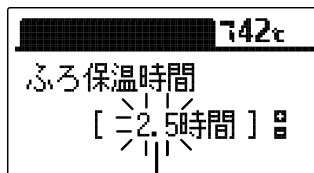

点滅

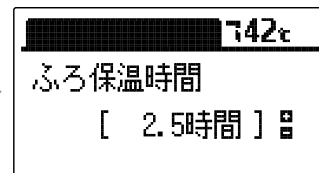

変更されました

設定時間は0～4時間まで30分単位で変わります。

確定 を押すと設定が点滅から点灯になります。

4 ふたを閉じる

通常の表示に戻ります。

約40秒間操作しない場合も通常の表示に戻ります。

- ◆お買い求め時は「2.0時間」に設定されています。(最大4時間)
- ◆途中で設定をやめる場合はふたを閉じてください。通常の表示に戻ります。
- ◆ふろ保温時間が長い場合は貯湯タンク内のお湯の温度が下がり、湯切れする場合があります。

高温たし湯運転

- 浴そうに60℃のお湯を約20リットルたし湯します。
- 浴そうのお湯(水)が循環口上部から約5cm以上ある状態で使用してください。
- 浴そうにお湯(水)がないと判断した場合は、高温たし湯運転は行いません。

浴室リモコン

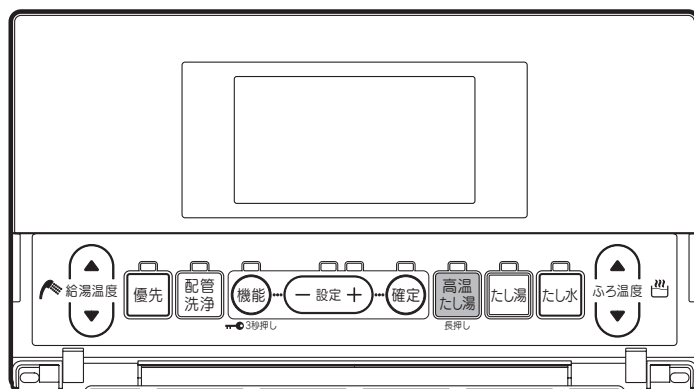

1 ふたを開いて を約2秒間押す(長押し)

高温たし湯ランプが点灯します。
表示画面に「高温たし湯中」を表示し、約20秒後に高温たし湯を開始します。
60℃のお湯を約20リットルたし湯すると高温たし湯ランプが消灯し、通常の表示に戻ります。

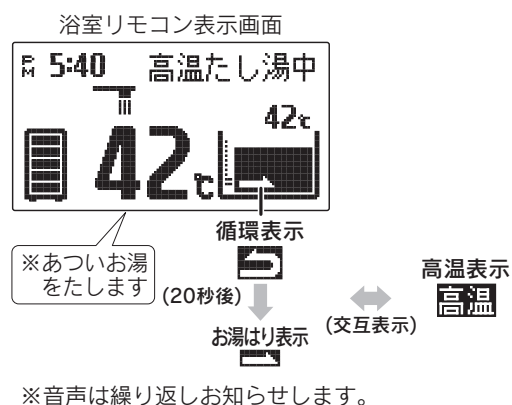

高温たし湯運転をやめたいときは

 をもう一度押してください。

高温たし湯ランプが消灯し、通常の表示に戻ります。

- ◆残り湯を使用する場合は、高温たし湯運転を行うことをおすすめします。
- ◆浴そうのお湯(水)の有無を判断している間に、循環口からお湯(水)が出ることがありますが異常ではありません。
- ◆給湯中は高温たし湯スイッチを受け付けません。

警告

- 高温たし湯運転をするときは、循環口から離れてください。
循環口から熱いお湯が出て、やけどのおそれがあります。

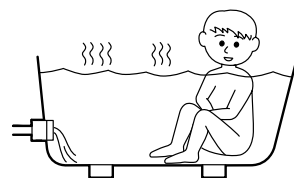

たし湯運転

- 浴そうにふる温度のお湯を約20リットルたし湯します。

浴室リモコン

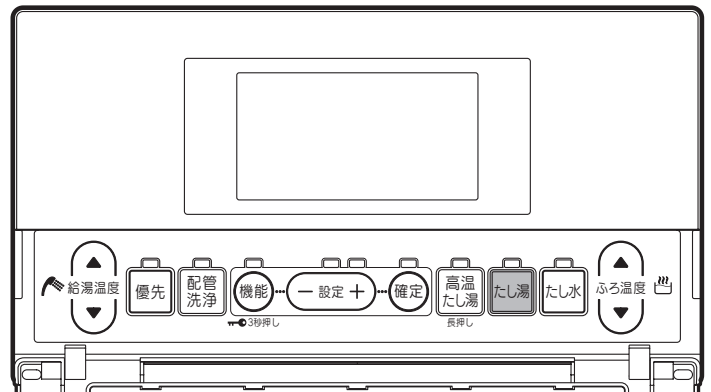

1 ふたを開いて を押す

たし湯ランプが点灯します。
表示画面にお湯はり表示と「たし湯中」を表示し、たし湯を開始します。
ふる温度のお湯を約20リットルたし湯するとたし湯ランプが消灯し、通常の表示に戻ります。

たし湯の温度調節は「ふる温度の設定」**31ページ**を参照してください。

浴室リモコン表示画面



たし湯運転をやめたいときは

 をもう一度押してください。

たし湯ランプが消灯し、通常の表示に戻ります。

警告

- たし湯運転をするときは、循環口から離れてください。
循環口から熱いお湯が出て、やけどのおそれがあります。

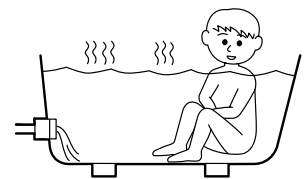

- 浴そうにお湯がないときは、 は押さないでください。
循環口から熱いお湯が出て、やけどのおそれがあります。
浴そうや循環口のお手入れを行うときは、特に注意してください。

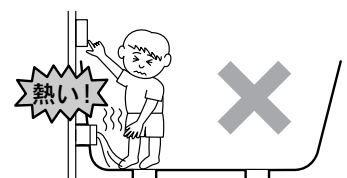

たし水運転

- 浴そうに約10リットルの水をたし水しておふろの温度を下げます。

浴室リモコン

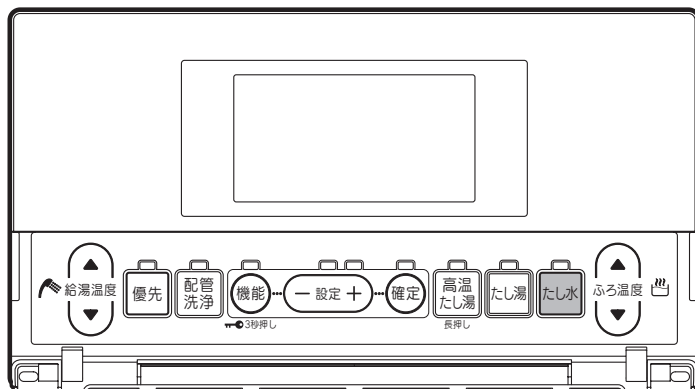

1 ふたを開いて たし水 を押す

たし水ランプが点灯します。
表示画面にお湯はり表示と「たし水中」を表示し、たし水を開始します。
約10リットルたし水するとたし水ランプが消灯し、通常の表示に戻ります。

浴室リモコン表示画面

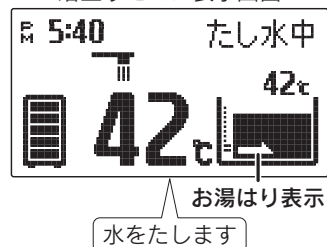

たし水運転をやめたいときは

たし水 をもう一度押してください。

たし水ランプが消灯し、通常の表示に戻ります。

追いだき運転

●浴そうのお湯の量を変えずにお風呂の温度を上げます。

浴室リモコン

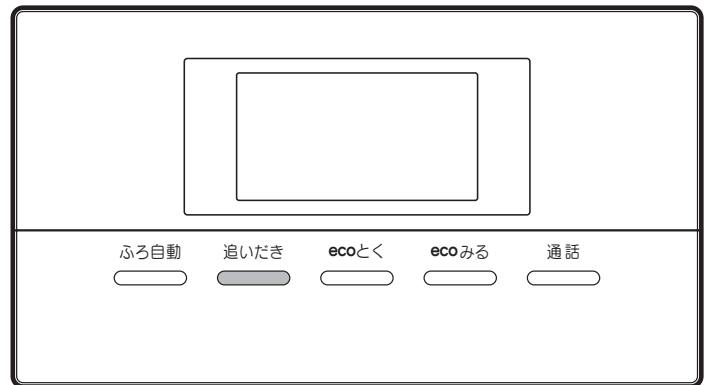

1 追いだき を押す

追いだきランプが点灯します。
表示画面に「追いだき中」を表示し、追いだき運転を開始します。
ふろ温度まで沸き上げると追いだきランプが消灯し、通常の表示に戻ります。(追いだき運転は最高48℃までです。)

追いだきの温度調節は「ふろ温度の設定」**31ページ**を参照してください。

浴室リモコン表示画面



追いだきをします
あついお湯が出ます

循環表示

高温表示

高温表示
(交互表示)

追いだき運転をやめたいときは

追いだき をもう一度押してください。

追いだきランプが消灯し、通常の表示に戻ります。

- ◆浴そうのお湯の温度がリモコンの設定温度以上のときに追いだき運転をすると、お湯の温度+約1℃まで追いだきします。
- ◆残り湯を追いだきする場合は貯湯タンク内のお湯の温度が下がり、湯切れしたり、貯湯ユニット沸き上げ時の効率が低下し消費電力が増える場合があります。残り湯の温度が低い場合は、高温たし湯運転を行うか、残り湯を少なくしてふろ自動運転を行ってください。
- ◆追いだき運転をすると高温出湯できない場合があります。
- ◆頻繁に追いだき運転をする場合は、沸き上げ設定を「多め」湯量レベル「3」または「4」にするか、沸き増し運転を「満タン」に設定してください。(湯切れのおそれがあります。)**18・20・22ページ**
- ◆貯湯タンク内の温度が低い場合は、追いだき運転を受け付けないことがあります。
- ◆「**追**」を表示中に 追いだき を押した場合や追いだき運転中に「**追**」が点灯した場合は表示画面に「お湯が少なくなりました 追いだきできません」と表示し、音声で「お湯が少なくなりました」とお知らせして追いだき運転を中止します。**49ページ**
- ◆リモコンに残湯量表示しているときでも、貯湯タンクのお湯の温度が低いときは(※)、追いだき運転ができないことがあります。必要に応じて沸き増し運転や高温たし湯運転を行ってください。**22・33ページ**

※「**はれ**セーブ」を設定しているときに、ソーラー集熱でお湯の使用量がまかなえると判断した場合は、夜間時間帯の沸き上げを行わないことがあります。

お願い

●浴そうのお湯(水)が循環口上部から約5cm以上ある状態で使用してください。

ecoとく運転

●浴そうの残り湯の熱を回収して、貯湯タンク内のお湯を温めます。

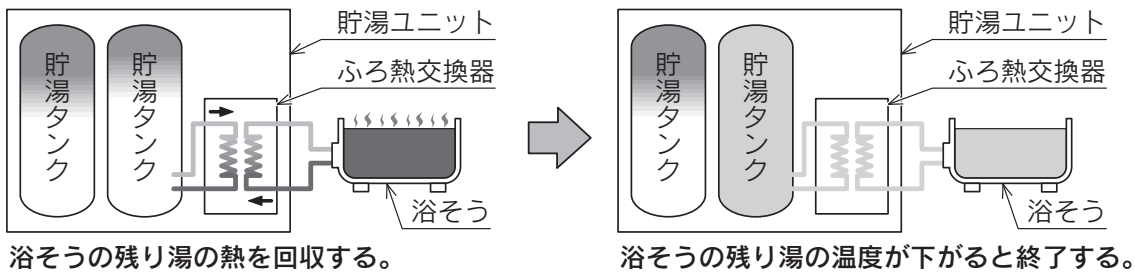

台所リモコン

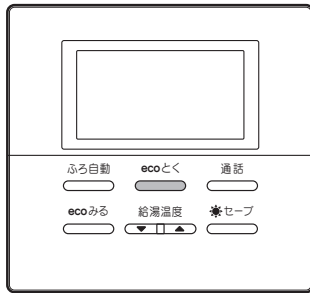

浴室リモコン

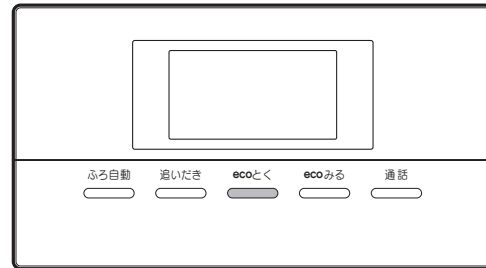

1 ecoとく を押す

ecoとくランプが点滅し、浴そうの残り湯を循環させ温度を検知します。(約30秒間)

残り湯の熱を回収できると判定した場合はecoとくランプが点灯し、熱の回収を開始します。回収後は待機状態になります。

(熱回収中は台所リモコンのバックライトが緑色に変わり、浴室リモコン表示画面に「ecoとく中」と表示します。)

待機中にお湯を使って貯湯タンク内の温度が低下すると、浴そうの残り湯の温度を検知して熱を回収できると判定した場合は熱の回収を再開します。

残り湯の熱を回収できないと判定した場合はecoとく運転を終了します。またecoとくスイッチを押してから約3時間経過すると、自動的にecoとく運転を終了します。(ecoとくランプが消灯します。)

台所リモコン表示画面

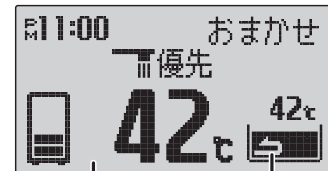

バックライト(緑) 循環表示(熱回収中)

浴室リモコン表示画面



循環表示(熱回収中)

ecoとく運転をやめたいときは

ecoとく をもう一度押してください。ecoとくランプが消灯し、通常表示に戻ります。

◆以下の場合には熱回収を行わずに、運転を終了することがあります。

- ・貯湯タンク内のお湯の温度が高い場合
- ・浴そうの残り湯の温度が低い場合
- ・浴そうのお湯が少ない場合

◆台所リモコンのバックライトの色は変更することができます。56ページ



◆ふろ自動運転のお湯はり中・追いだし運転・たし湯運転・高温たし湯運転・たし水運転・配管クリーン・配管洗浄中にecoとくスイッチを押すと音声で「受付できません 確認してください」とお知らせし、リモコン表示画面に「受付できません」と表示します。

◆ふろ自動運転の保温中にecoとくスイッチを押すとふろ自動運転を終了しecoとく運転を開始します。入浴中に誤ってecoとくスイッチを押すと浴そう水の温度が低下するので注意してください。

お願い



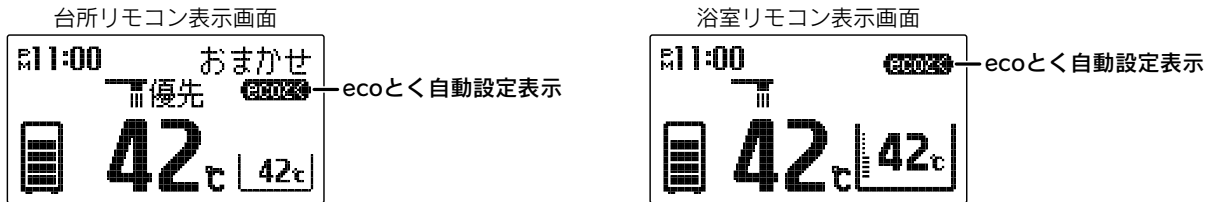

●浴そうのお湯が循環口上部から約5cm以上ある状態で使用してください。

ecoとく運転の自動設定

- ecoとく運転を自動設定することができます。
保温時間終了からecoとく運転を開始するまでの時間を設定することができます。
- ecoとく運転を自動設定すると、ふろ自動運転終了後自動的にecoとく運転を開始します。
- ふろ自動運転開始時にリモコン表示画面に  (ecoとく自動設定表示) を表示します。
ecoとく運転を開始すると、台所リモコンの  は消えます。浴室リモコンの  は ecoとく中 に変わります。

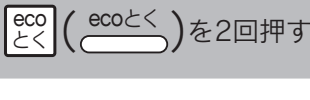

ecoとく運転自動設定時の動作と使用方法

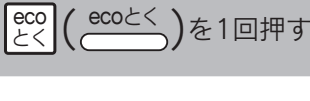
リモコンの表示	台所		—
	浴室	 ※1	ecoとく中
		自動お湯はり → ふろ保温 (0~4時間) → ecoとく運転開始までの時間 (1~4時間) → ecoとく運転	
ecoとく運転の自動設定を当日のみ中止する方法 ※2			
ecoとく運転を早めに開始する方法 ※2			

- ※1 他の運転情報を表示するため、一時的に  表示が消えることがあります。
- ※2 ふろ保温中にecoとく運転を中止または開始したときは、ふろ保温運転を終了します。

例 保温時間設定：2時間、ecoとく運転自動設定：1時間の場合

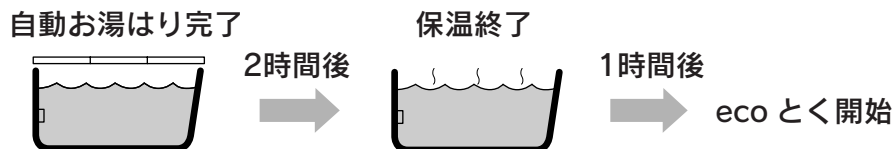

例 保温時間設定：0時間、ecoとく運転自動設定：3時間の場合

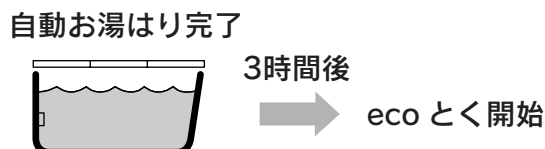

台所リモコン

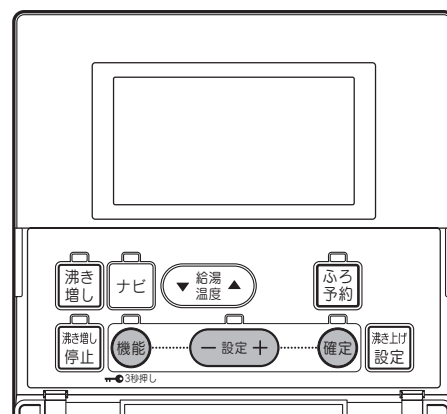

1 ふたを開いて **機能** を押す

台所リモコン表示画面

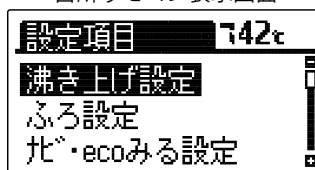

2 **設定** を押して「ふろ設定」を選択し、**確認** を押す

ふろ設定グループの項目を表示します。

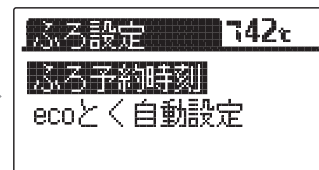
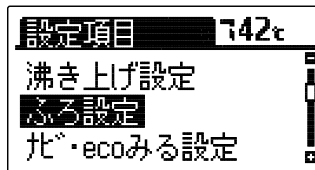

3 **設定** を押して「ecoとく自動設定」を選択し、**確認** を押す

現在の設定が点滅します。

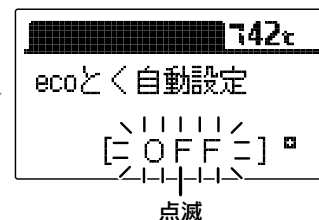
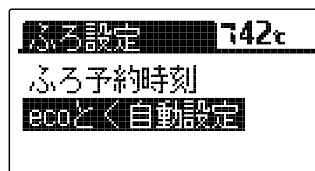

4 **設定** を押してふろ保温時間終了からecoとく運転を開始するまでの時間を設定し、**確認** を押す

1～4時間後まで1時間単位で設定できます。

確認 を押すと設定が点滅から点灯になります。

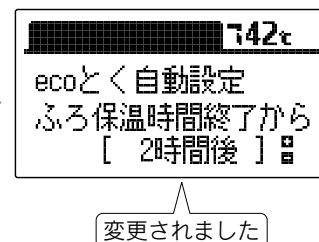
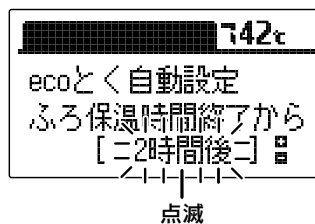

※ecoとく運転の自動設定を2時間に設定した場合です。

5 ふたを閉じる

通常の表示に戻ります。

約40秒間操作しない場合も通常の表示に戻ります。

ecoとく運転の自動設定をやめたいときは

ecoとく自動設定を「OFF」に設定してください。

◆お買い求め時は「OFF」に設定されています。

ソーラー集熱運転

- この貯湯ユニットは学習機能により、最適な時間帯を選んでソーラー集熱運転を行います。
- 必ず現在時刻の設定を行ってください。現在時刻の設定は台所リモコンで行います。
- 停電した後は現在時刻が合っていることを確認してください。 **14ページ**

朝：ソーラー集熱運転開始前

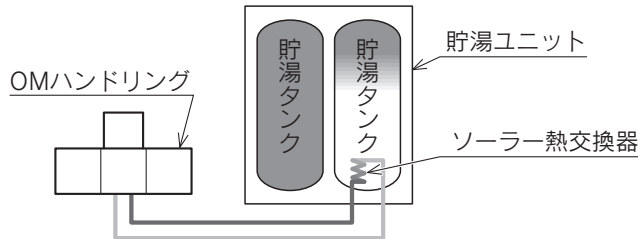
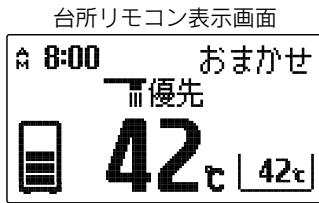

昼間：ソーラー集熱運転中

- 運転開始時刻(学習機能により可変)になるとソーラー集熱運転を開始します。

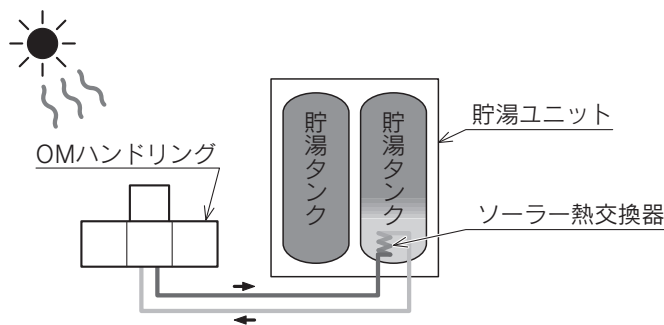
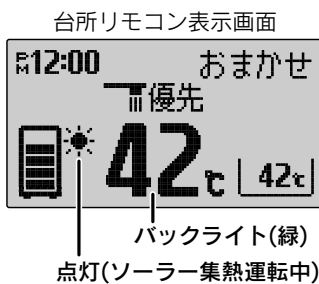

- ◆ソーラー集熱運転中は台所リモコンの表示画面に☀(ソーラー集熱表示)が点灯し、バックライトが緑色になります。バックライトの色は設定により変更することができます。 **56ページ**
- ◆以下の場合は昼間晴れていてもソーラー集熱運転を行わないことがあります。
 - ・日射が弱かったり、曇りがちでOMハンドリングの温度が充分に高くない場合
 - ・ソーラー集熱運転を行って貯湯タンクの温度が高くなっている場合
 - ・前日からの残量があり貯湯タンクの温度が高い場合
 - ・OMソーラーが暖房運転を行う時期(冬期・中間期)
- ◆「ecoみる表示」の「ソーラー戻り温度」により、OMハンドリングで温められて貯湯ユニットへ戻ってくる不凍液の温度を確認することができます。ただし、お買い求め時はソーラー戻り温度を表示しない設定になっていますので、表示させる場合は設定を変更してください。 **45・46ページ**



夕方：ソーラー集熱運転終了後

- 運転終了時刻(学習機能により可変)になるとソーラー集熱運転を終了します。

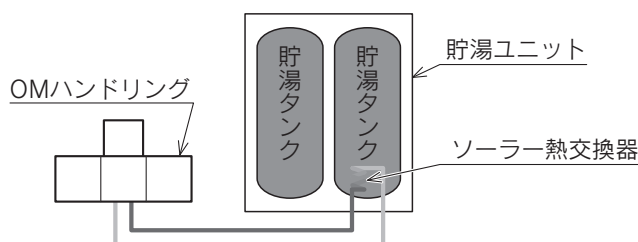
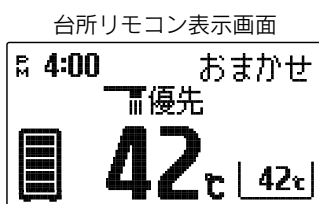

- ◆昼間晴れていてソーラー集熱運転を行った場合でも、季節・天候・お湯の使用状況などにより、ソーラー集熱運転終了後の残湯量表示は異なります。

ナビ表示

- ecoとく量・使用可能湯量・使用湯量履歴(過去7日間の使用湯量)・給湯使用量・湯量モニタを確認できます。

台所リモコン

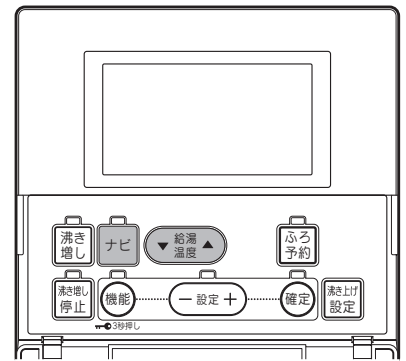

1 ふたを開いて **ナビ** を押す

以降は **ナビ** と **給湯温度** を押すごとに右の順序で表示します。

ナビ表示をやめたいときは

ナビ を数回押すと通常の表示に戻ります。

約40秒間操作しない、またはふたを閉じることで通常の表示に戻ります。

ナビ表示の順序

ナビ を押すごとに
次の項目を表示します。

▼▲ を押すごとに項目
内の表示をひとつずつ見る
ことができます。

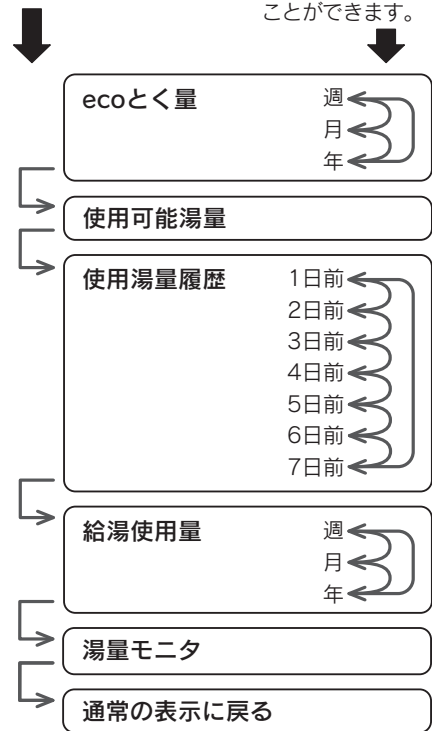

ecoとく量

ecoとく量(浴そうの熱回収量)のめやすをお湯はりの回数で表示します。

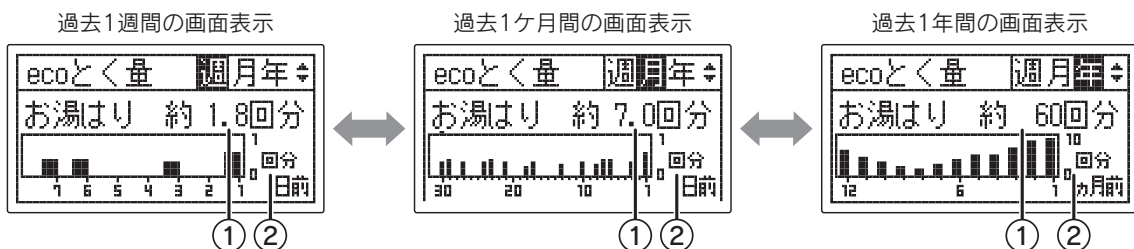

- ① 週・月・年単位でのecoとく積算量をお湯はりの回数で表示
- ② グラフの縦軸：週・月はお湯はり1回分、年は回数が一番多い月を基準にした数値で表示

●お湯はり1回分：お湯はり温度40℃、給水温度17℃、お湯はり量180リットルで算出しています。

使用可能湯量

現在使用可能な湯量のめやすを表示します。
使用可能湯量が500リットル以上の場合は表示画面に「約500L以上」と表示します。



使用湯量履歴

過去7日間の使用湯量を表示します。

でページの変更ができます。

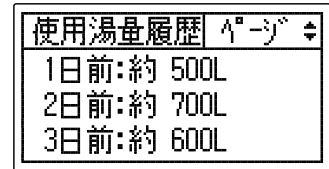

給湯使用量

過去に使用した湯量をグラフで表示します。 **44ページ**

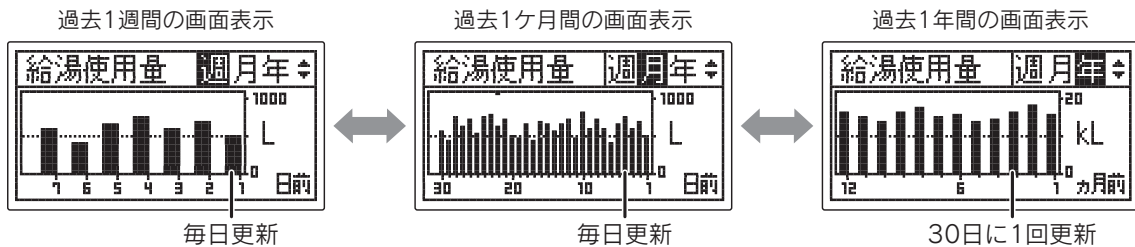

湯量モニタ

沸き上げる湯量をバーグラフで表示します。
「おまかせ」設定時で学習データが揃うまでは、リモコンに「初期学習中」と表示します。

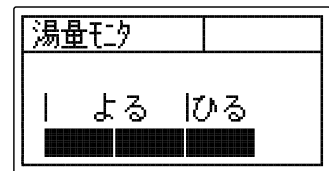

バーグラフ	夜間時間帯	昼間時間帯
	沸き上げ湯量	沸き増し
	全量	夜間の沸き上げでお湯が足りないと予測したときに沸き上げます。
	部分または全量(※)	お湯が少なくなったときに沸き上げます。
	部分(※)	お湯が少なくなったときに沸き上げます。

※朝の時点で残湯量表示が全点灯しない場合があります。また少ないお湯の使用量で残湯量表示が1目盛り消灯する場合があります。

- ◆湯量は給湯温度42℃換算のめやすです。
- ◆停電中の使用湯量履歴・給湯使用量は記憶されていません。

グラフの見方

本日を起点に過去1週間(7日)・1ヶ月間(30日)・1年間(360日)ごとに使用した湯量(またはecoとく量)を1日、または1ヶ月単位でグラフに表示します。でページの変更ができます。

以下は給湯使用量の表示例です。

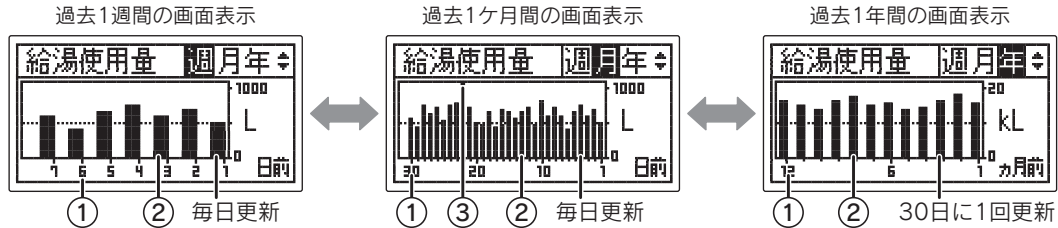

①	何日前または何ヶ月前
②	1日または1ヶ月の使用量
③	更新点(*)

※更新点から右側は今月のデータです。
更新点から左側は先月のデータです。
更新点は1日ごとにグラフの左側に移動します。
30日目のPM11:59からAM0:00に変わると、更新点は1日目に移動して年データが更新されます。

- 一定期間ごとのデータを表示します。カレンダー上の日付とは異なります。
- 時刻を設定した日はPM11:59までのデータを一日分として保存します。

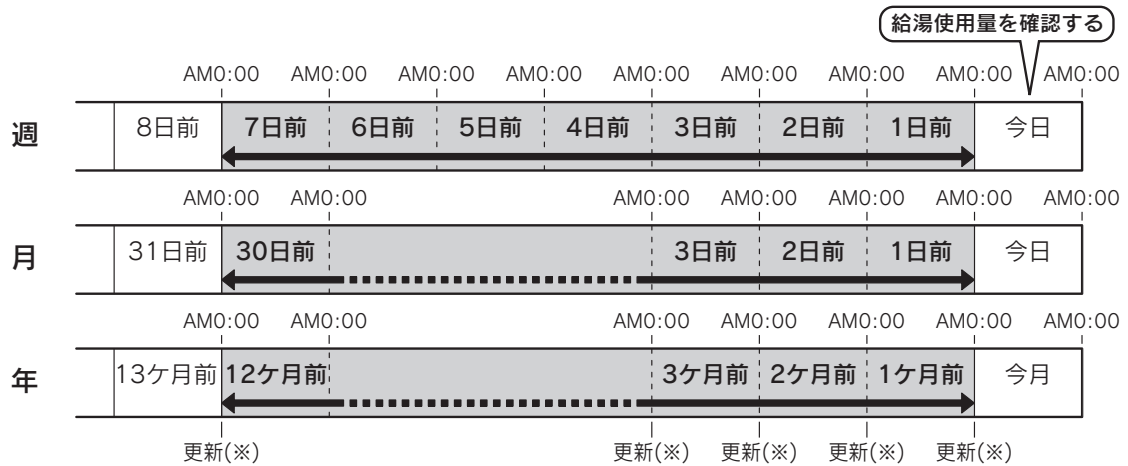

※AM0:00にデータが更新されます。

ecoみる表示

- お客様に太陽熱の利用状況をお知らせする機能です。
- ソーラー利用率・節約量・CO₂削減量について、それぞれ1週間・1ヶ月間・1年間・設置してから現在までの積算値を数値とグラフで表示します。

台所リモコン

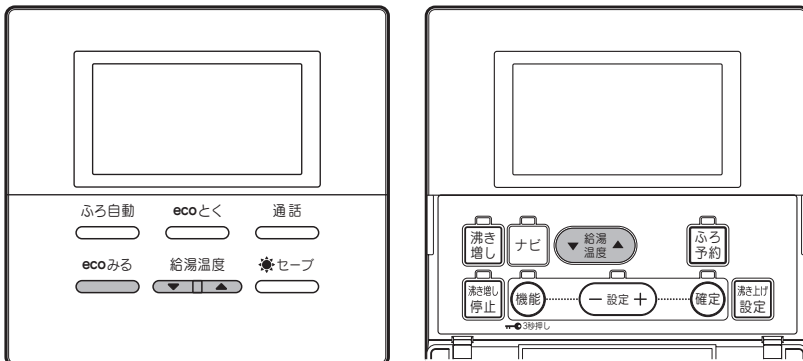

浴室リモコン

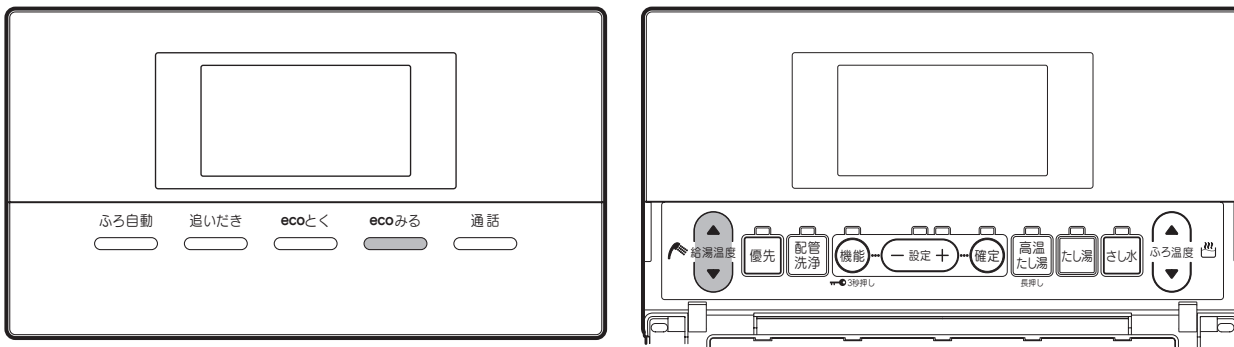

1 ecoみる を押す

以降は ecoみる と と を押すごとに右の順序で表示します。

ecoみる表示をやめたいときは

ecoみる を数回押すと通常の表示に戻ります。
約40秒間操作しない場合も通常の表示に戻ります。

ecoみる表示の順序

ecoみる を押すごとに 次の項目を表示します。

▼▲ を押すごとに項目内の表示をひとつずつ見ることが出来ます。

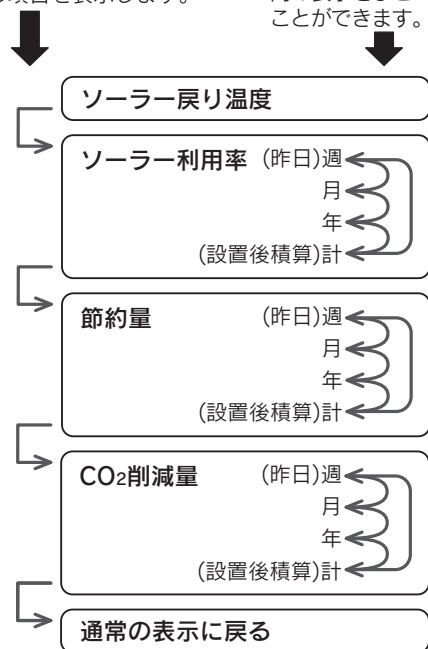

ソーラー戻り温度

OMハンドリングから貯湯ユニットへ戻ってくる不凍液の温度です。
お買い求め時はソーラー戻り温度を表示「しない」に設定されていますので、
表示させる場合は設定を変更してください。 **47ページ**

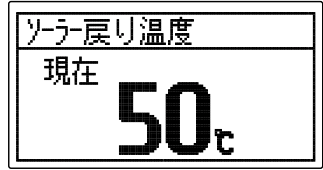

ソーラー利用率

給湯に使用した熱量のうち、ソーラー集熱運転でまかなわれた熱量の割合です。

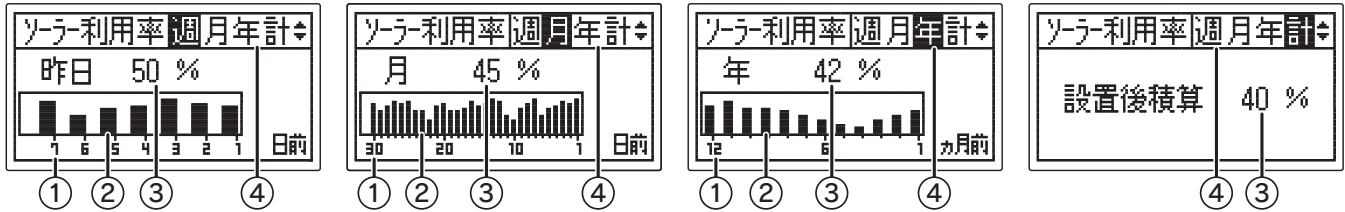

- | | |
|-----------------|------------------|
| ① 何日前または何ヶ月前 | ② ソーラー利用率のグラフ(※) |
| ③ ソーラー利用率の数値(※) | ④ 期間 |

※1日の使用量はAM0:00に更新します。

節約量

ソーラー集熱運転をすることで集熱した熱量です。

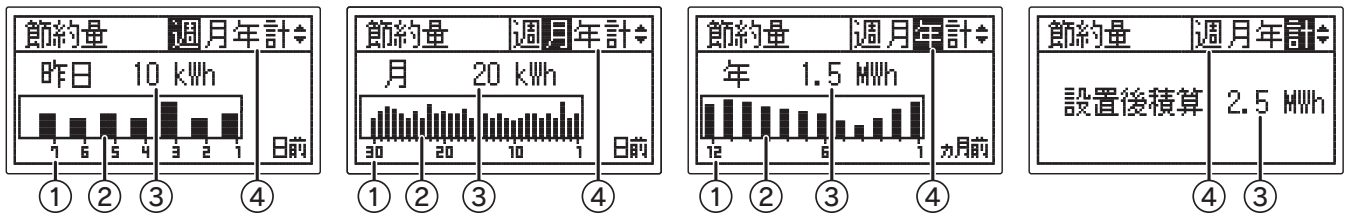

- | | |
|--------------|--------------|
| ① 何日前または何ヶ月前 | ② 節約量のグラフ(※) |
| ③ 節約量の数値(※) | ④ 期間 |

※1日の使用量はAM0:00に更新します。

CO₂削減量

ソーラー集熱運転をすることで削減できたCO₂の量です。

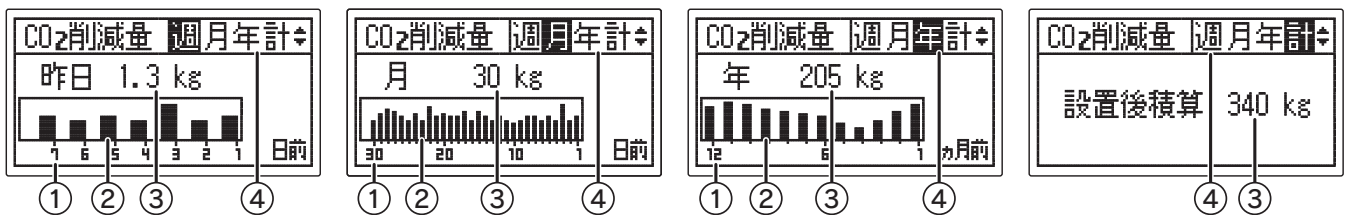

- | | |
|-----------------------------|------------------------------|
| ① 何日前または何ヶ月前 | ② CO ₂ 削減量のグラフ(※) |
| ③ CO ₂ 削減量の数値(※) | ④ 期間 |

※1日の使用量はAM0:00に更新します。

- ◆「昨日」とは昨日のAM0:00から昨日のPM11:59までのことです。
- ◆「週」とは昨日までの過去7日間のことです。
- ◆「月」とは昨日までの過去30日間のことです。
- ◆「年」とは前月までの過去12ヶ月間のことです。
設置後または「ナビ・ecoみる表示の初期化」をしてから30日間経過するまでは値が0のままで、グラフは表示しません。
- ◆「計(設置後積算)」とは機器設置後から昨日までのことです。数値のみでグラフは表示しません。
- ◆OMソーラーが暖房運転を行う時期(冬期・中間期)は太陽熱を優先的に暖房に利用するため、ソーラー利用率・節約量・CO₂削減量の値が少なくなり、ゼロになることもあります。

ソーラー戻り温度表示の設定

- ソーラー戻り温度表示を「する」に設定した場合は、ecoみる表示の最初に「ソーラー戻り温度」を表示します。

台所リモコン

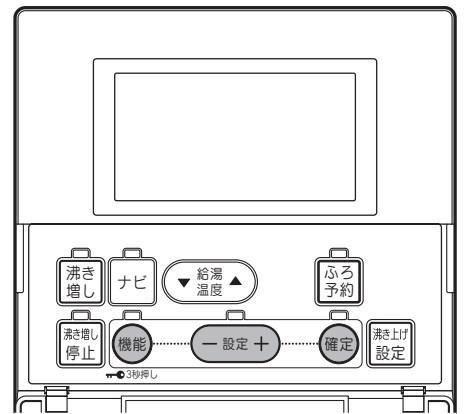

1 ふたを開いて **機能** を押す

台所リモコン表示画面

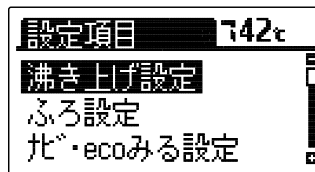

2 **-設定+** を押して「ナビ・ecoみる設定」を選択し、**確定** を押す

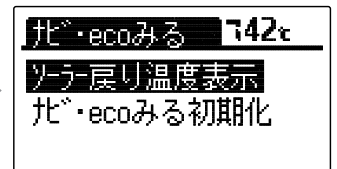
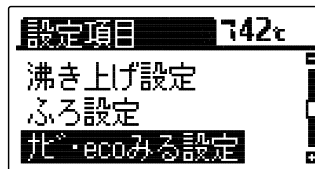

3 もう一度 **確定** を押す

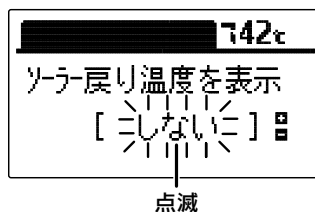

現在の設定が点滅します。

4 **-設定+** を押して内容を選択し、**確定** を押す

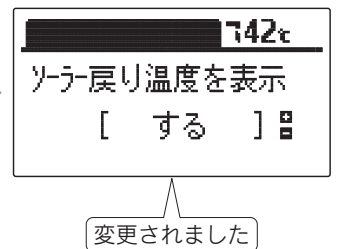
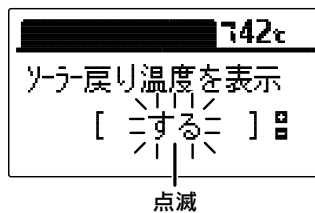

する <=> しないを選択できます。

確定 を押すと設定が点滅から点灯になります。

5 ふたを閉じる

通常の表示に戻ります。

約40秒間操作しない場合も通常の表示に戻ります。

- ◆お買い求め時は「しない」に設定されています。
- ◆途中で設定をやめる場合はふたを閉じてください。通常の表示に戻ります。

ナビ・ecoみる表示の初期化

- 「ナビ表示」の「ecoとく量」・「使用湯量履歴」・「給湯使用量」、「ecoみる表示」の履歴をお買い求め時の状態にします。

台所リモコン

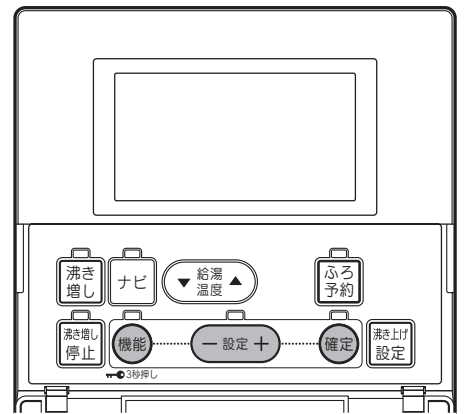

1 ふたを開いて **機能** を押す

台所リモコン表示画面

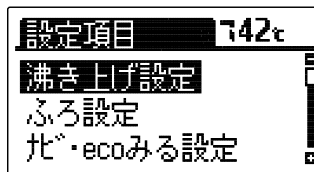

2 **設定+** を押して「ナビ・ecoみる設定」を選択し、**確定** を押す

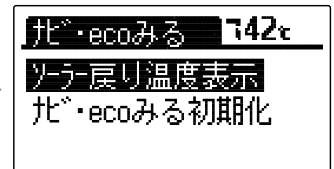
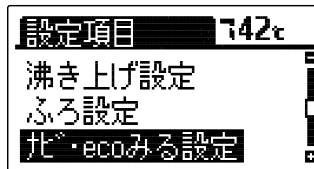

3 **設定+** を押して「ナビ・ecoみる初期化」を選択し、**確定** を押す

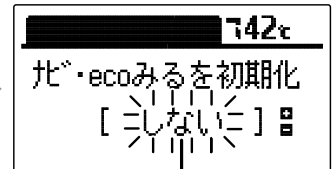
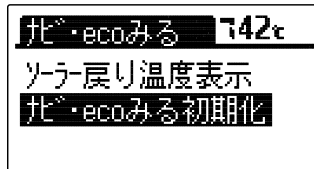

「しない」が点滅します。

4 **設定+** を押して「する」を選択し、**確定** を押す

誤操作防止の確認画面を表示します。

※初期化をしない場合は **設定+** を押して「いいえ」を選択し、**確定** を押してください。

「5」の操作は不要です。

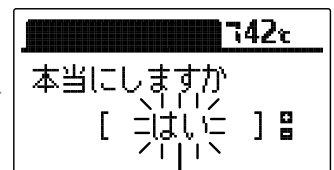
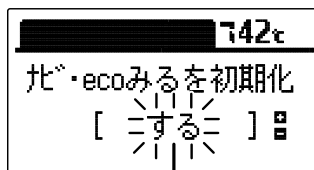

5 もう一度 **確定** を押す

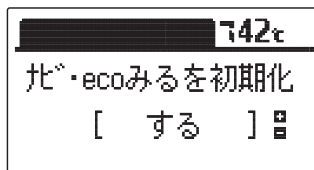

初期化しました

確定 を押すと設定が点滅から点灯になります。

ナビとecoみるの履歴が初期化されます。

6 ふたを閉じる

通常の表示に戻ります。

約40秒間操作しない場合も通常の表示に戻ります。

- ◆「ナビ表示」の「使用可能湯量」・「湯量モニタ」、 「ecoみる表示」の「設置後積算」は初期化されません。
- ◆お買い求め時は「しない」に設定されています。
- ◆初期化後は自動的に「しない」に戻ります。
- ◆途中で設定をやめる場合はふたを閉じてください。通常の表示に戻ります。
- ◆「5」で(確定)を押して初期化した後に再度「しない」を選択し、(確定)を押してもデータは元に戻りません。

お知らせ表示

- 「お知らせ表示[入]」に設定した場合、「使用可能湯量」と「追いだき情報」をリモコンの表示画面でお知らせします。

■「使用可能湯量」表示

- 残湯量表示が2つから1つになったときに、「使用可能湯量」をリモコンの表示画面でお知らせします。
- 表示画面に使用可能湯量(例:「シャワー残:約200L」)を5秒ごとに点滅表示します。
- 使用可能湯量は水温によって変化します。
- 使用可能湯量と残湯量表示との相関はありません。
- 台所リモコンはふたを開くと、通常の表示に戻ります。(ふたを閉じると再度表示します。)

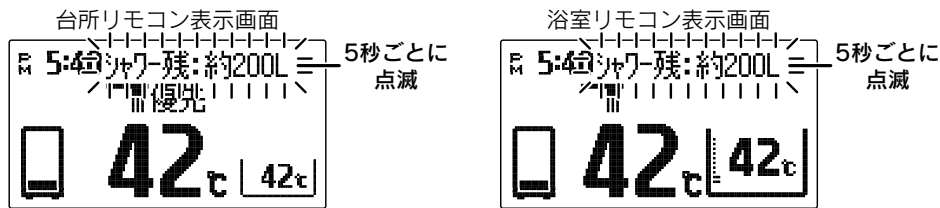

■「追いだき情報」表示

- 残湯量が少なくなると追いだき情報を表示画面にお知らせします。

- ・ (追いだき注意表示)…残湯量が少ない場合に表示します。

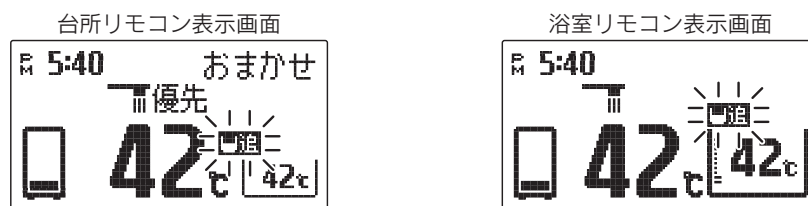

- ・ (追いだき不可表示)…残湯量が少なく追いだきができない場合に表示します。

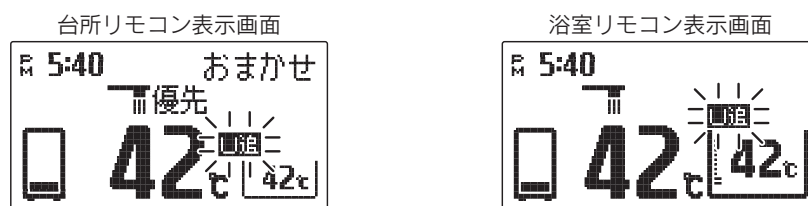

- ◆お知らせ表示があった場合は、必要に応じて沸き増し運転を行ってください。 **22ページ**
- ◆湯量は給湯温度42℃換算のめやすです。
- ◆リモコンに残湯量表示しているときでも、貯湯タンクのお湯の温度が低い場合は、「追いだき情報」を表示することがあります。必要に応じて沸き増し運転を行ってください。 **22ページ**

お知らせ表示の設定

●お知らせ表示を入/切することができます。

台所リモコン

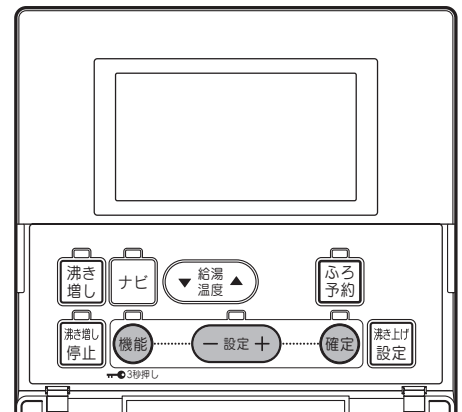

1 ふたを開いて **機能** を押す

台所リモコン表示画面

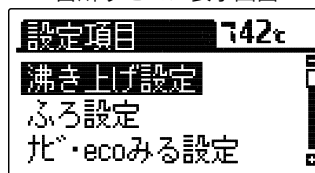

2 **設定+** を押して「音・画面設定」を選択し、**確定** を押す

音・画面設定グループの項目を表示します。

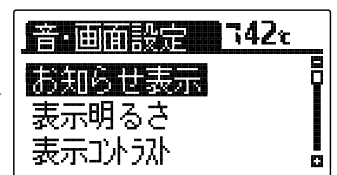
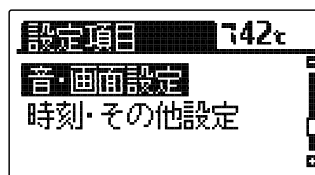

3 もう一度 **確定** を押す

現在の設定が点滅します。

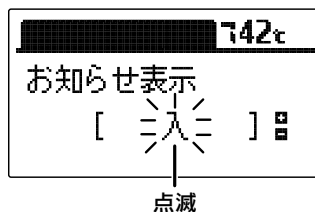

4 **設定+** を押して内容を選択し、**確定** を押す

入<=>切を選択できます。

確定 を押すと設定が点滅から点灯になります。

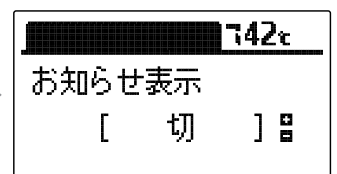
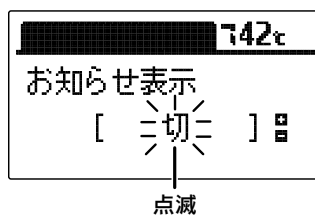

5 ふたを閉じる

通常の表示に戻ります。

約40秒間操作しない場合も通常の表示に戻ります。

- ◆お買い求め時は「入」に設定されています。
- ◆途中で設定をやめる場合はふたを閉じてください。通常の表示に戻ります。

リモコンの設定

表示画面明るさの設定

- 表示画面の明るさを変更することができます。
- 浴室リモコンで設定する場合は**2**の操作はありません。

台所リモコン

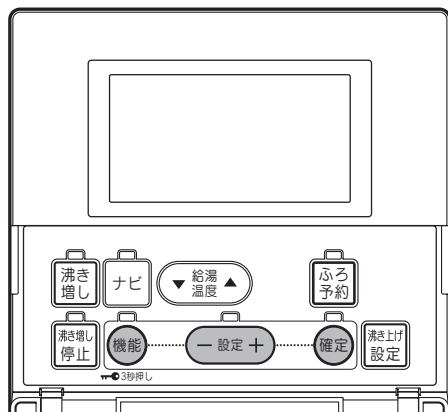

浴室リモコン

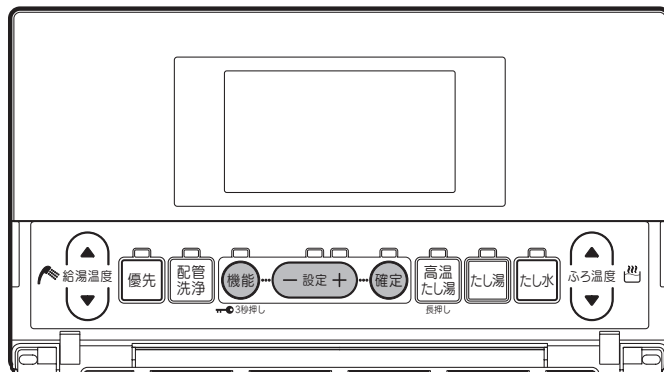

1 ふたを開いて **機能** を押す

台所リモコン表示画面

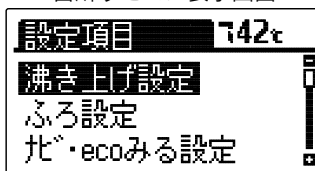

浴室リモコン表示画面

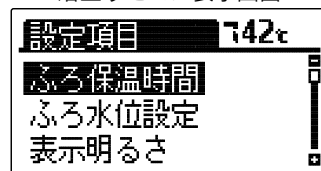

2 **一設定+** を押して「音・画面設定」

を選択し、**確定** を押す (台所リモコンのみ)

音・画面設定グループの項目を表示します。

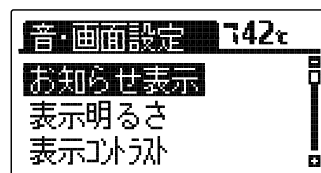
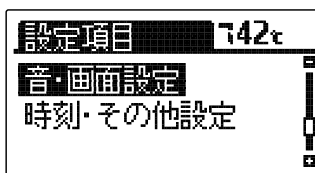

3 **一設定+** を押して「表示明るさ」を

選択し、**確定** を押す

現在の設定が点滅します。

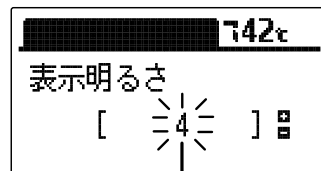
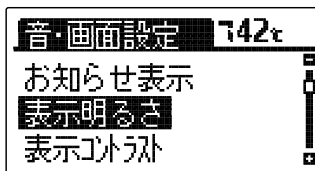

※イラストは台所リモコンの場合です。

点滅

4 **一設定+** を押して明るさを選択し、

確定 を押す

1<=>2...6<=>7 の順に選択できます。
(暗) (明)

確定 を押すと設定が点滅から点灯になります。

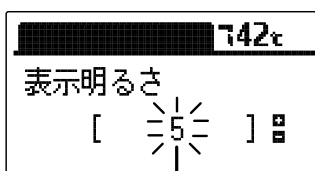

点滅

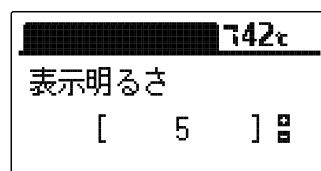

変更されました

5 ふたを閉じる

通常表示に戻ります。

約40秒間操作しない場合も通常表示に戻ります。

- ◆お買い求め時は「4」に設定されています。
- ◆リモコンごとに設定することができます。
- ◆途中で設定をやめる場合はふたを閉じてください。通常表示に戻ります。

リモコンの設定

表示コントラストの設定

- 表示画面のコントラスト(濃淡のバランス)を変更できます。
- 浴室リモコンで設定する場合は**2**の操作はありません。

台所リモコン

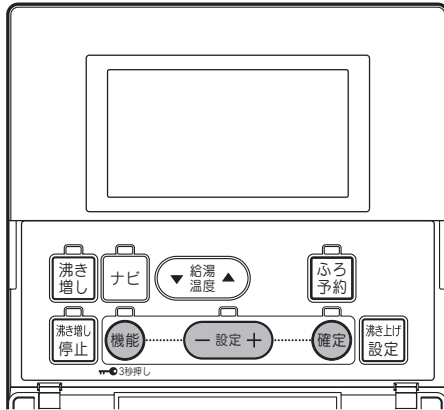

浴室リモコン

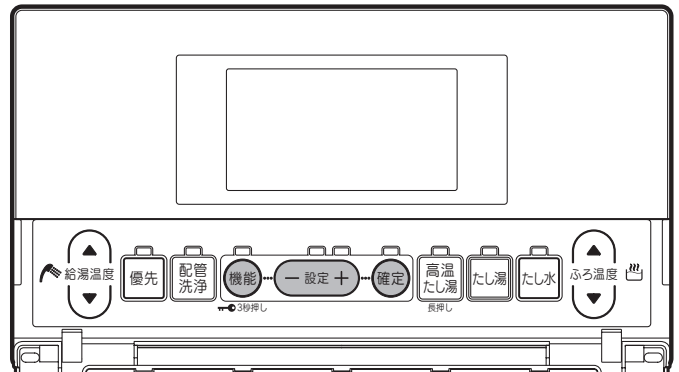

1 ふたを開いて **機能** を押す

台所リモコン表示画面

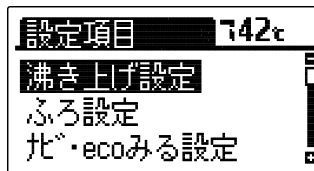

浴室リモコン表示画面

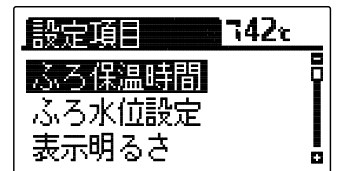

2 **設定+** を押して「音・画面設定」を選択し、**確認** を押す (台所リモコンのみ)

音・画面設定グループの項目を表示します。

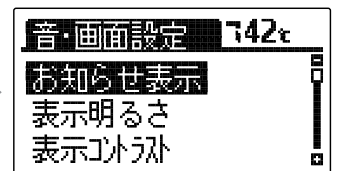
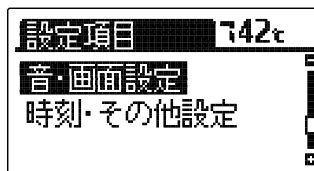

3 **設定+** を押して「表示コントラスト」を選択し、**確認** を押す

現在の設定が点滅します。

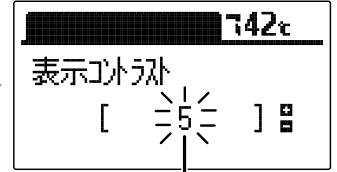
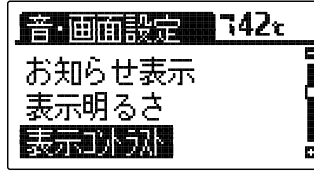

※イラストは台所リモコンの場合です。

4 **設定+** を押してコントラストを選択し、**確認** を押す

1<=>2...8<=>9 の順に選択できます。
(淡) (濃)

確認 を押すと設定が点滅から点灯になります。

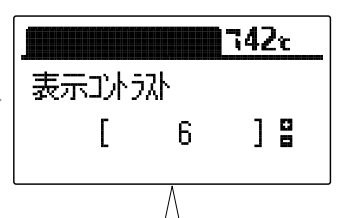
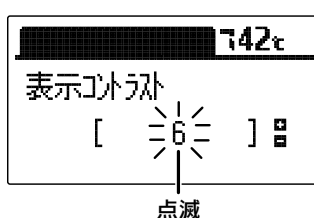

変更されました

5 ふたを閉じる

通常の見出しに戻ります。

約40秒間操作しない場合も通常の見出しに戻ります。

- ◆お買い求め時は「5」に設定されています。
- ◆リモコンごとに設定することができます。
- ◆途中で設定をやめる場合はふたを閉じてください。通常の見出しに戻ります。

表示白黒反転の設定

- 表示画面の白黒反転ができます。
- 浴室リモコンで設定する場合は**2**の操作はありません。

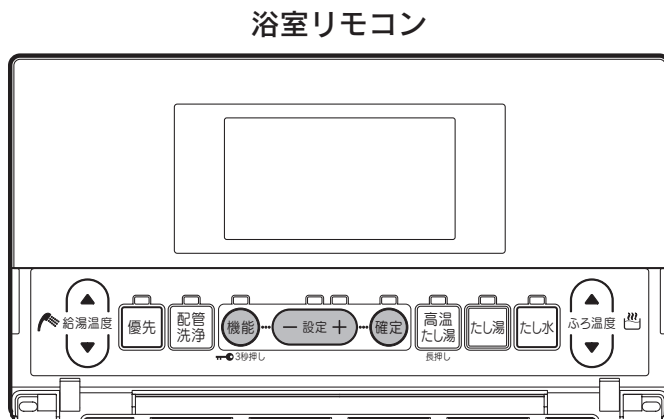
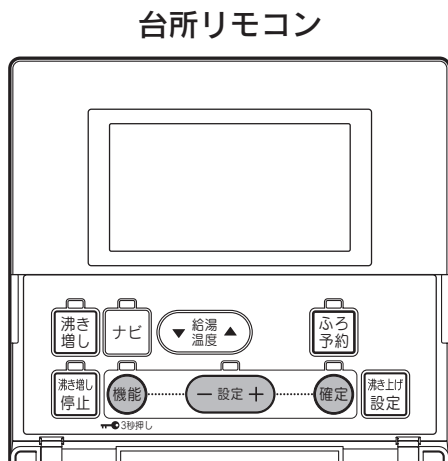

1 ふたを開いて **機能** を押す

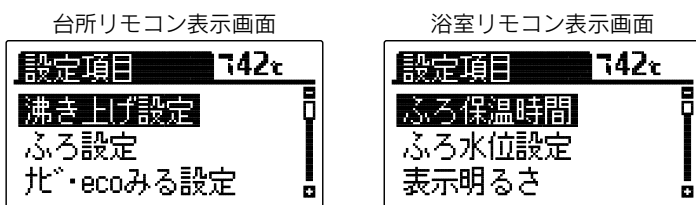

2 **一設定+** を押して「音・画面設定」を選択し、**確定** を押す (台所リモコンのみ) 音・画面設定グループの項目を表示します。

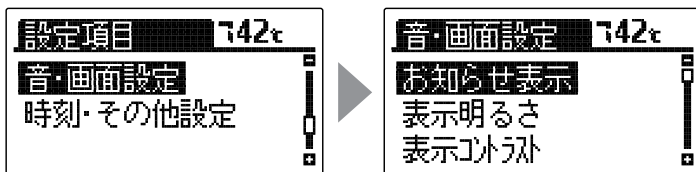

3 **一設定+** を押して「表示白黒反転」を選択し、**確定** を押す 現在の設定が点滅します。

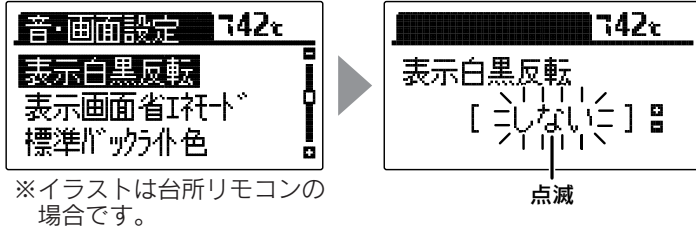

4 **一設定+** を押して内容を選択し、**確定** を押す する <=> しないを選択できます。 **確定** を押すと設定が点滅から点灯になります。

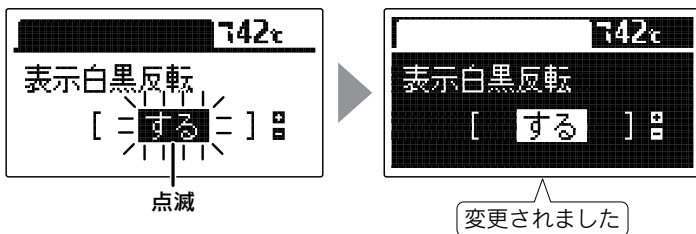

5 ふたを閉じる

通常の表示に戻ります。
約40秒間操作しない場合も通常の表示に戻ります。

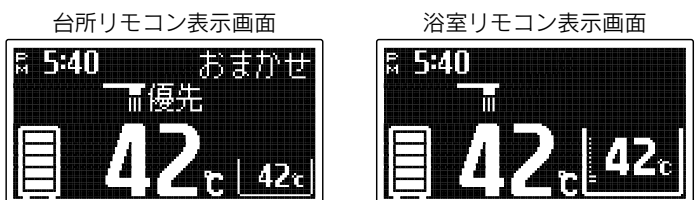

- ◆お買い求め時は「しない」に設定されています。
- ◆リモコンごとに設定することができます。
- ◆途中で設定をやめる場合はふたを閉じてください。通常の表示に戻ります。

リモコンの設定

表示画面省エネモードの設定

- 表示画面のバックライトの点灯状態を変更することができます。
- 浴室リモコンで設定する場合は**2**の操作はありません。

台所リモコン

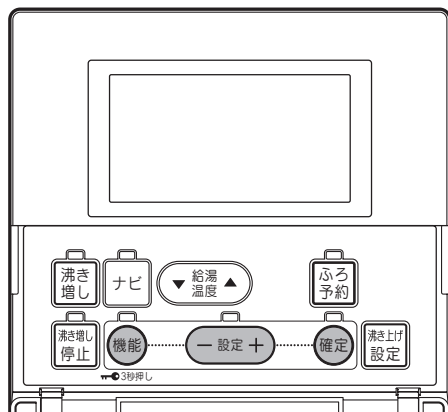

浴室リモコン

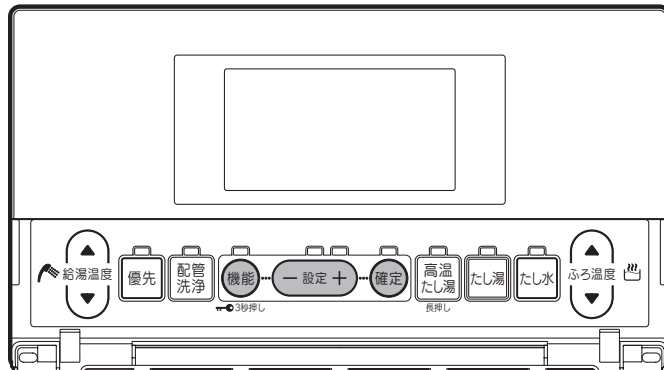

1 ふたを開いて **機能** を押す

台所リモコン表示画面

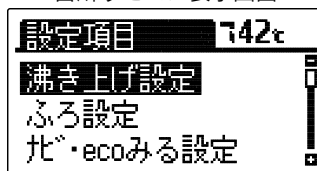

浴室リモコン表示画面

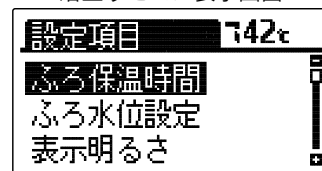

2 **設定+** を押して「音・画面設定」を選択し、**確認** を押す (台所リモコンのみ)

音・画面設定グループの項目を表示します。

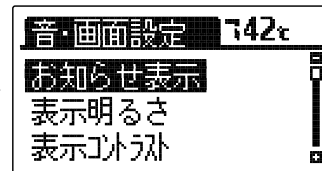
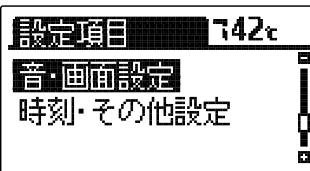

3 **設定+** を押して「表示画面省エネモード」を選択し、**確認** を押す

現在の設定が点滅します。

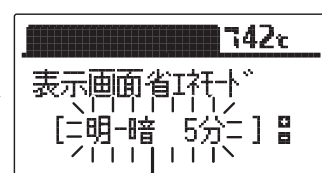
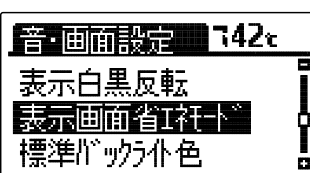

※イラストは台所リモコンの場合です。

点滅

4 **設定+** を押して内容を選択し、**確認** を押す

[明-暗 5分 ↔ 明-消 5分 ↔ 常に点灯] ↔
 [明-消 25分 ↔ 明-暗 25分 ↔ 常に消灯]

の順に選択できます。

確認 を押すと設定が点滅から点灯になります。

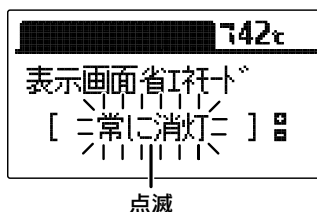

点滅

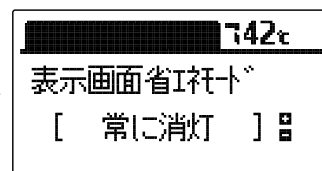

変更されました

5 ふたを閉じる

選択した表示画面省エネモードで通常の表示に戻ります。
約40秒間操作しない場合も通常の表示に戻ります。

- ◆お買い求め時は「明-暗5分」に設定されています。
- ◆リモコンごとに設定することができます。
- ◆途中で設定をやめる場合はふたを閉じてください。通常の表示に戻ります。

■表示画面省エネモード

設 定	内 容
明-暗5分	リモコンのスイッチを使用しない状態が約5分間続くと表示画面のバックライトを暗くします。
明-消5分	リモコンのスイッチを使用しない状態が約5分間続くと表示画面のバックライトを消灯します。
明-暗25分	リモコンのスイッチを使用しない状態が約25分間続くと表示画面のバックライトを暗くします。
明-消25分	リモコンのスイッチを使用しない状態が約25分間続くと表示画面のバックライトを消灯します。
常に点灯	常に設定されている明るさで表示画面のバックライトを点灯します。
常に消灯	常に表示画面のバックライトを消灯します。

- ◆「明-暗5分」・「明-消5分」・「明-暗25分」・「明-消25分」は表示画面省エネモード中にリモコンを操作したり、他のリモコンで給湯温度を変更した場合、表示画面は通常の明るさに戻ります。

リモコンの設定

バックライトの設定

- 台所リモコンのバックライトを変更することができます。
また、通常時とソーラー集熱運転中のバックライトの色を変えることができます。

台所リモコン

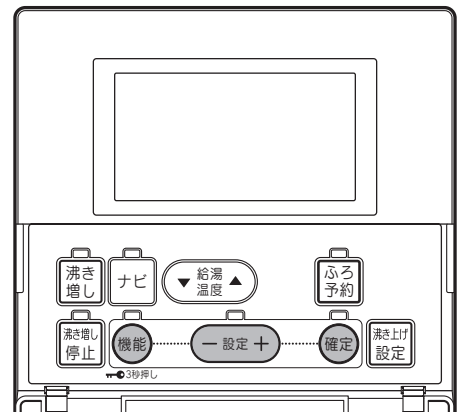

1 ふたを開いて **機能** を押す

台所リモコン表示画面

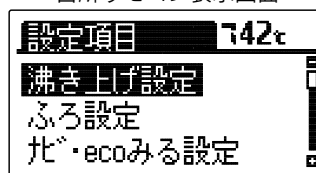

2 **設定+** を押して「音・画面設定」

を選択し、**確認** を押す

音・画面設定グループの項目を表示します。

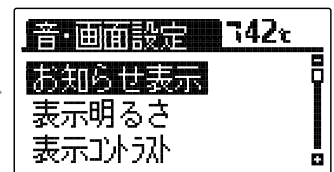
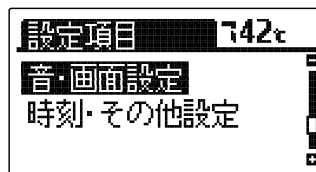

3 **設定+** を押して「標準バックライト色」「集熱時バックライト色」のいずれかを選択し、**確認** を押す

現在の設定が点滅します。

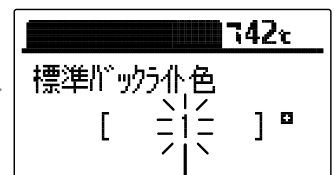
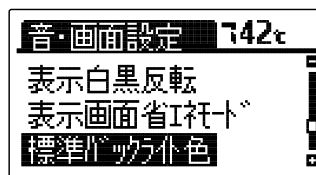

4 **設定+** を押して色を選択し、

確認 を押す

1↔2...7↔8 の順で変更できます。
(白) (薄い緑) (緑)

確認 を押すと設定が点滅から点灯になります。

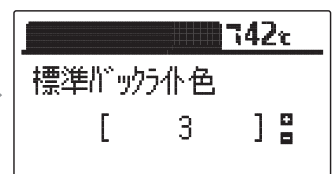
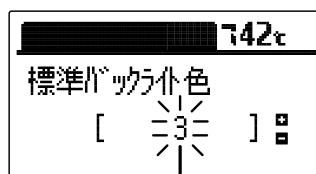

5 ふたを閉じる

通常表示に戻ります。
約40秒間操作しない場合も通常表示に戻ります。

- ◆台所リモコンのみ設定できます。浴室リモコンでは変更できません。
- ◆お買い求め時は「標準バックライト色」は「1」、「集熱時バックライト色」は「6」に設定されています。
- ◆途中で設定をやめる場合はふたを閉じてください。通常表示に戻ります。

音声ガイド音量の設定

- 音声ガイドの音量を変更することができます。
- 浴室リモコンで設定する場合は**2**の操作はありません。

台所リモコン

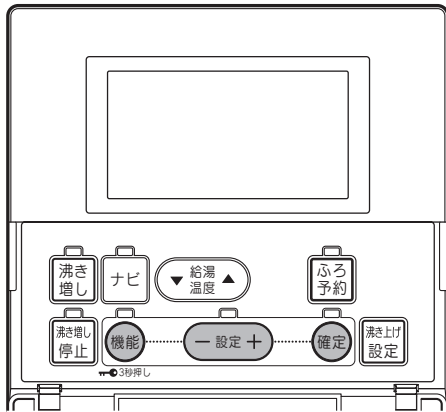

浴室リモコン

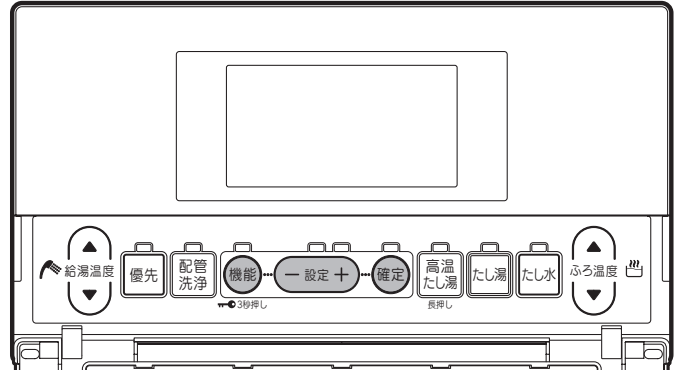

1 ふたを開いて**機能**を押す

台所リモコン表示画面

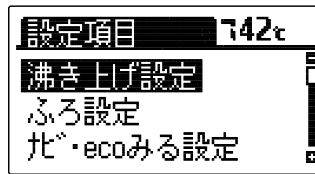

浴室リモコン表示画面

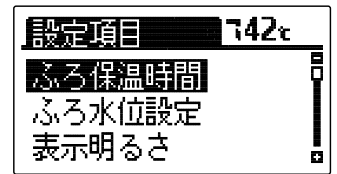

2 **一設定+**を押して「音・画面設定」

を選択し、**確定**を押す(台所リモコンのみ)

音・画面設定グループの項目を表示します。

台所リモコン表示画面

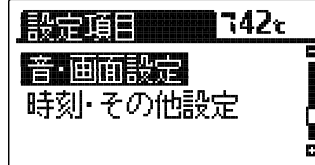

浴室リモコン表示画面

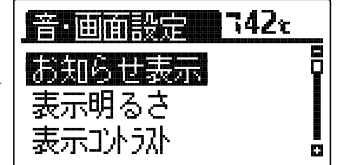

3 **一設定+**を押して「音声ガイド音量」

を選択し、**確定**を押す

現在の設定が点滅します。

台所リモコン表示画面

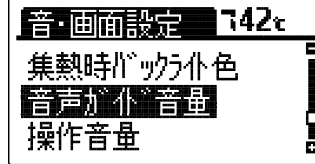

※イラストは台所リモコンの場合です。

浴室リモコン表示画面

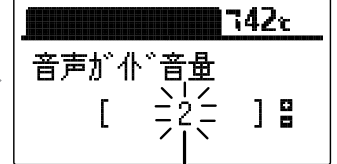

4 **一設定+**を押して音量を選択し、

確定を押す

0<=>1<=>2<=>3 の順に選択できます。
(切) (小) (中) (大)

確定を押すと設定が点滅から点灯になります。

台所リモコン表示画面

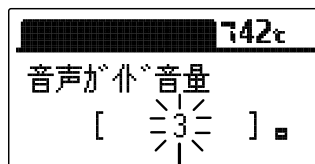

点滅
この声でお知らせします

浴室リモコン表示画面

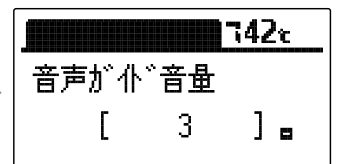

変更されました

5 ふたを閉じる

通常の表示に戻ります。
約40秒間操作しない場合も通常の表示に戻ります。

- ◆お買い求め時は「2」に設定されています。
- ◆リモコンごとに設定することができます。
- ◆音量を「0」(切)にすると音声ガイドは消えますが、ブザー音でお知らせすることがあります。 **69・70ページ**
- ◆音量を「1」に設定しても、「2」と同じ音量でお知らせすることがあります。 **69・70ページ**
- ◆途中で設定をやめる場合はふたを閉じてください。通常の表示に戻ります。

リモコンの設定

操作音量の設定

- 操作音量を変更することができます。
- 浴室リモコンで設定する場合は**2**の操作はありません。

台所リモコン

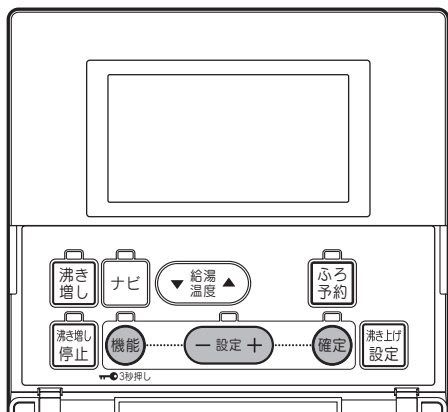

浴室リモコン

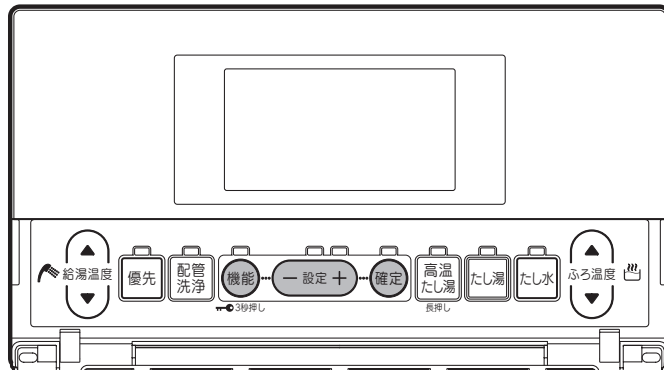

1 ふたを開いて **機能** を押す

台所リモコン表示画面

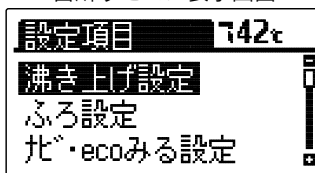

浴室リモコン表示画面

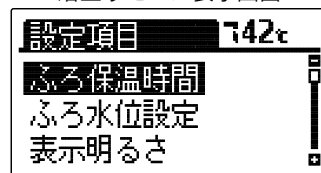

2 **設定+** を押して「音・画面設定」を選択し、**確定** を押す (台所リモコンのみ)

音・画面設定グループの項目を表示します。

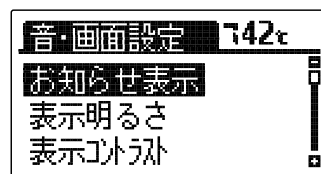
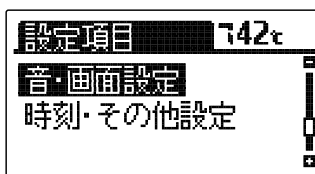

3 **設定+** を押して「操作音量」を選択し、**確定** を押す

現在の設定が点滅します。

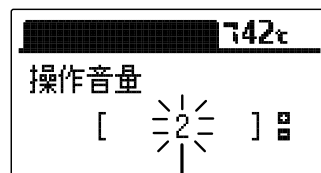
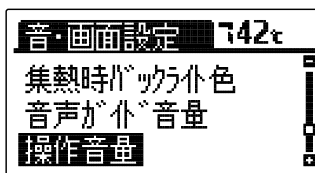

※イラストは台所リモコンの場合です。

点滅

4 **設定+** を押して音量を選択し、**確定** を押す

0<=>1<=>2<=>3 の順に選択できます。

(切) (小) (中) (大)

このとき変更した音量で操作音が鳴ります。

確定 を押すと設定が点滅から点灯になります。

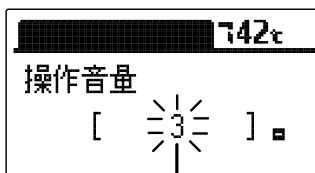

点滅

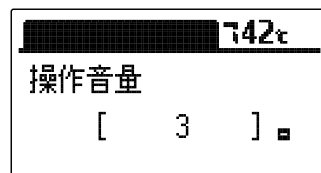

変更されました

5 ふたを閉じる

通常の表示に戻ります。

約40秒間操作しない場合も通常の表示に戻ります。

- ◆お買い求め時は「2」に設定されています。
- ◆リモコンごとに設定することができます。
- ◆途中で設定をやめる場合はふたを閉じてください。通常の表示に戻ります。

リモコン設定初期化

- 台所リモコンの場合は「機能設定」の「音・画面設定」の「お知らせ表示」以外をお買い求め時の状態にします。
- 浴室リモコンの場合は「機能設定」の「ふろ保温時間」「ふろ水位」以外をお買い求め時の状態にします。
- 浴室リモコンで設定する場合は**2**の操作はありません。

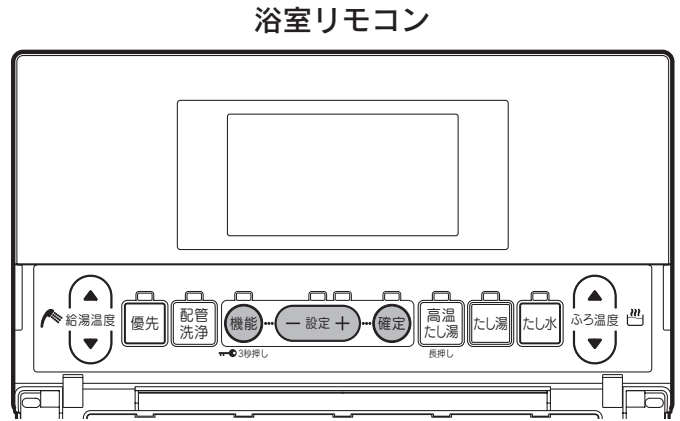
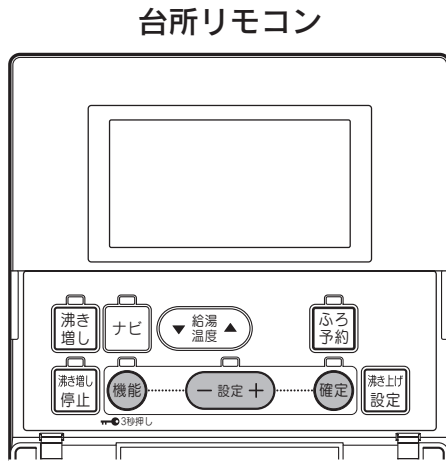

1 ふたを開いて **機能** を押す

台所リモコン表示画面

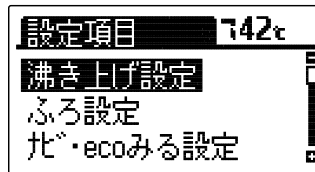

浴室リモコン表示画面

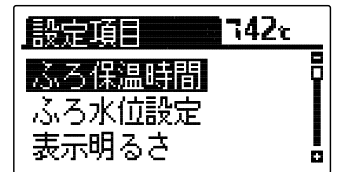

2 **一設定+** を押して「時刻・その他設定」を選択し、**確定** を押す (台所リモコンのみ)

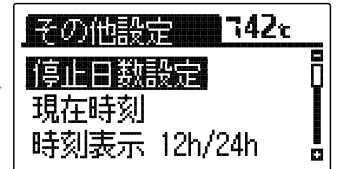
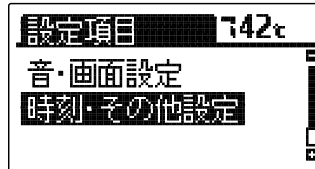

時刻・その他設定グループの項目を表示します。

3 **一設定+** を押して「リモコン設定初期化」を選択し、**確定** を押す

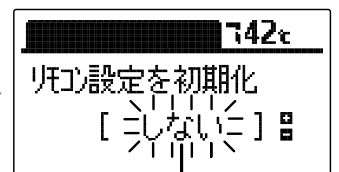

※イラストは台所リモコンの場合です。

「しない」が点滅します。

点滅

4 **一設定+** を押して「する」を選択し、**確定** を押す

誤操作防止の確認画面を表示します。

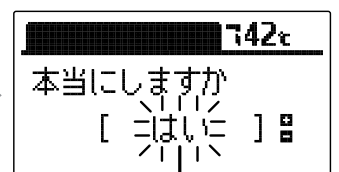
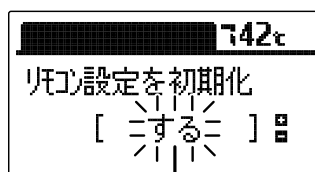

※初期化をしない場合は**一設定+**を押して「いいえ」を選択し、**確定**を押してください。

「5」の操作は不要です。

点滅

点滅

リモコンの設定

5 もう一度 を押す

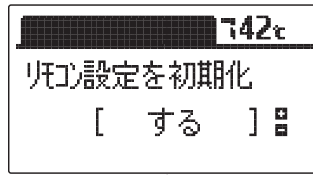

 を押すと設定が点滅から点灯になります。
リモコン設定が初期化されます。



初期化しました

6 ふたを閉じる

通常が表示に戻ります。
約40秒間操作しない場合も通常が表示に戻ります。

- ◆お買い求め時は「しない」に設定されています。
- ◆初期化後は自動的に設定が「しない」に戻ります。
- ◆途中で設定をやめる場合はふたを閉じてください。通常が表示に戻ります。
- ◆「5」で  を押して初期化した後、再度「しない」を選択し  を押してもデータは元には戻りません。

インターホン機能

インターホンの使いかた

●台所リモコン、浴室リモコンのどちらからでも通話できます。

台所リモコン

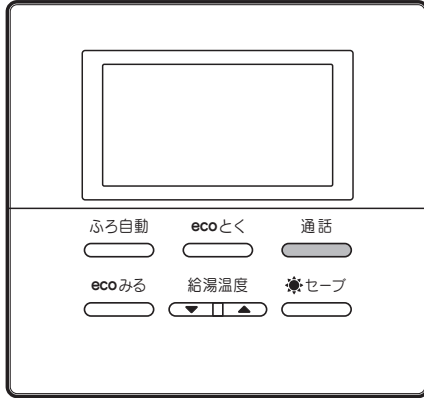

浴室リモコン

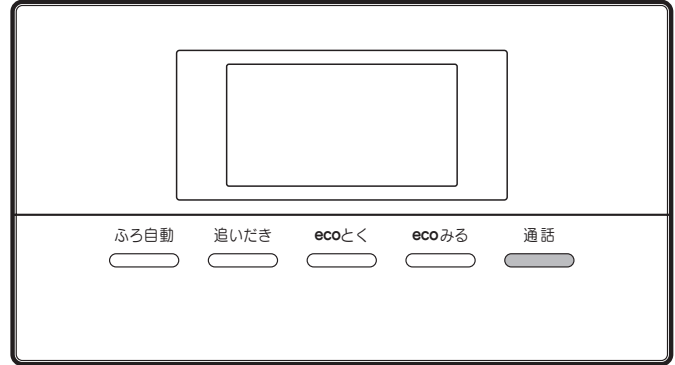

1 を押す

台所リモコンと浴室リモコンの呼び出し音が鳴って通話ランプが点灯します。
通話ランプによってリモコンの状態がわかります。

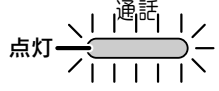
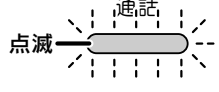
通話ランプ	リモコンの状態
	話ができる状態です。 こちらの話が相手に聞こえます。
	話を受けている状態です。 こちらの話は相手に聞こえません。

通話を終了するには

 を押すと通話ランプが消灯し、通話状態が終了します。

話をしない場合や音がしない状態が約1分間続いた場合、または通話をはじめてから設定した通話時間が経過した場合も、通話ランプが消灯して通話状態が終了します。
自動的に通話状態が終了するときは表示と音声でお知らせします。

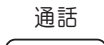

通話時間の変更は「通話時間の設定」[65ページ](#)を参照してください。

相手の話をさえぎって話をするときは…

 を押しながら話します。

 を押し続けているリモコンの通話が優先されます。

インターホン機能

- ◆台所リモコンの周囲が騒々しいと台所リモコンからの通話モードになり、浴室内の音がモニターできないことがあります。
- ◆音声ガイドが流れているときは通話できません。
- ◆を押した直後は、浴室リモコンからの通話モードになっています。
- ◆話しはじめるときに音声が一瞬途切れることがあります。
- ◆スイッチ操作などを行ったときに、音声途切れることがあります。
- ◆話をするときはリモコンから約20cm離れて話してください。リモコンに近づきすぎて話すと、相手のリモコンで音声聞きとりにくいことがあります。
- ◆を押しながら話す場合は、押す時間が短いと通話状態が終了することがあります。
- ◆浴室のドアを開けたままインターホンを使用するとハウリング(キーンなどの大きな音が出る現象)が発生することがあります。ドアを閉めて使用してください。
- ◆音声ガイド音量を「0」(切)に設定するとブザーでお知らせします。

注意

- リモコンに耳を近づけて使用しないでください。
大きな音が出ることもあり、聴覚障害などを引き起こすおそれがあります。

お願い

- 台所リモコンと浴室リモコンの設置場所が近い場合、インターホン通話をするとハウリングを起こすことがあります。そのような場合は通話音量を下げて使用してください。それでも直らない場合はお買い求めの販売店に連絡して、リモコンの設置場所や向きを変更してください。

通話音量の設定

- リモコンのインターホン通話時のスピーカー音量を変更することができます。
- 浴室リモコンで設定する場合は**2**の操作はありません。

台所リモコン

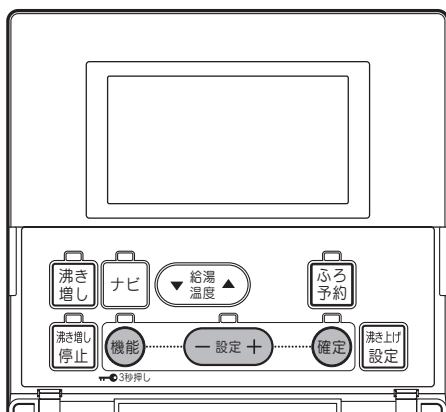

浴室リモコン

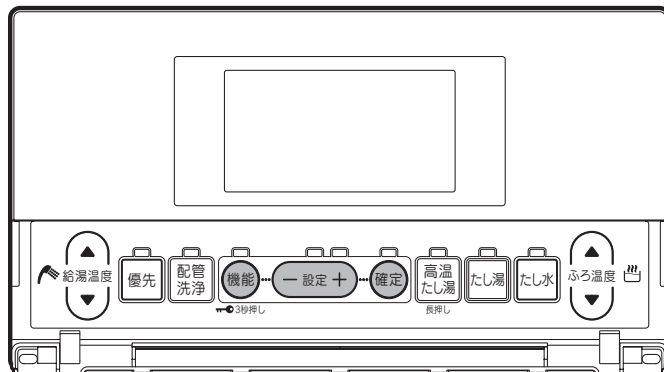

1 ふたを開いて **機能** を押す

台所リモコン表示画面

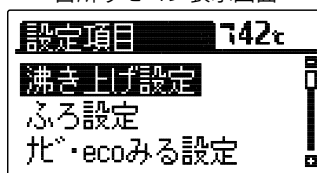

浴室リモコン表示画面

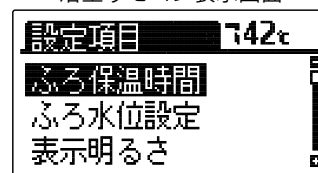

2 **設定+** を押して「音・画面設定」

を選択し、**確定** を押す (台所リモコンのみ)

音・画面設定グループの項目を表示します。

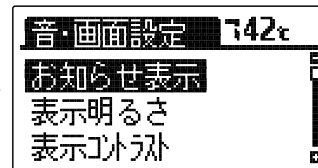
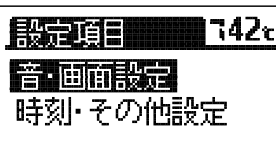

3 **設定+** を押して「通話音量」を

選択し、**確定** を押す

現在の設定が点滅します。

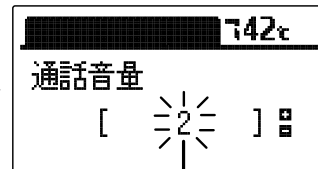
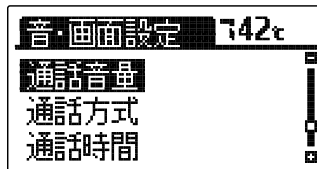

※イラストは台所リモコンの場合です。

点滅

4 **設定+** を押して音量を選択し、

確定 を押す

1<=>2<=>3 の順に選択できます。

(小) (中) (大)

確定 を押すと設定が点滅から点灯になります。

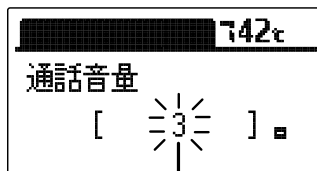

この声でお知らせします

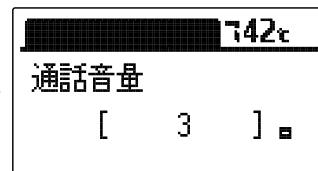

変更されました

5 ふたを閉じる

通常表示に戻ります。

約40秒間操作しない場合も通常表示に戻ります。

- ◆お買い求め時は「2」に設定されています。
- ◆リモコンごとに設定することができます。
- ◆途中で設定をやめる場合はふたを閉じてください。通常表示に戻ります。

通話方式の設定

- リモコンの通話方式には「ハンズフリー方式」と「プレストーク方式」があります。

ハンズフリー方式

通話を始めたいときにどちらかのリモコンの **通話** を押すと、後は手を離れた状態で通話できます。

(61・62ページの説明がハンズフリー方式での通話方法です。)

台所リモコンの周囲が騒々しいと浴室リモコンの通話ランプが点滅して、浴室リモコンからの通話ができないことがあります。

プレストーク方式

通話を始めたいときにどちらかのリモコンの **通話** を押し、台所リモコンから浴室に話しかけるときのには台所リモコンの **通話** を押しながら話す方法です。浴室内の音を常時台所リモコンでモニターしていますので、浴室リモコンからは **通話** を押さなくても話ができます。

台所リモコンの通話ランプは常に点灯していますが通話状態にはなりません。

通話するときは **通話** を押しながら行ってください。

台所リモコン

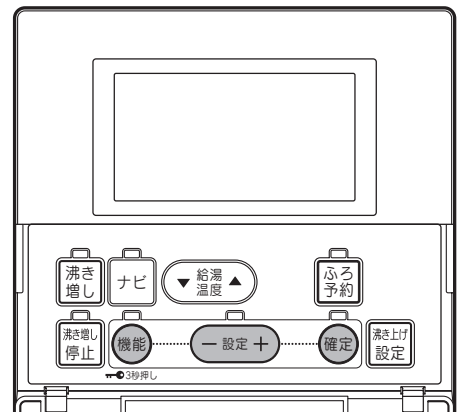

1 ふたを開いて **機能** を押す

台所リモコン表示画面

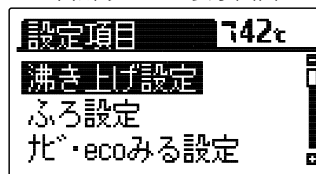

2 **設定+** を押して「音・画面設定」を選択し、**確定** を押す

音・画面設定グループの項目を表示します。

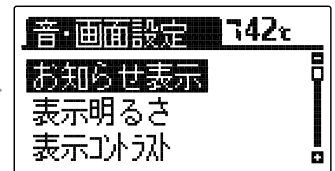
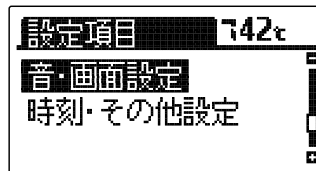

3 **設定+** を押して「通話方式」を選択し、**確定** を押す

現在の設定が点滅します。

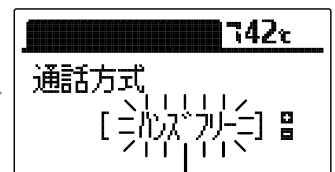
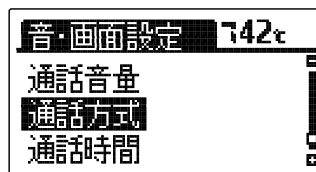

4 **設定+** を押して通話方式を選択し、**確定** を押す

ハンズフリー ↔ プレストークを選択できます。

確定 を押すと設定が点滅から点灯になります。

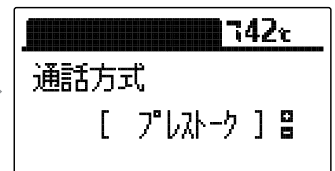
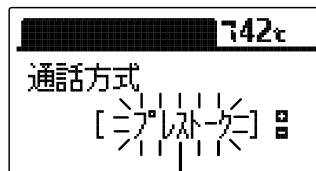

5 ふたを閉じる

通常の表示に戻ります。

約40秒間操作しない場合も通常の表示に戻ります。

- ◆お買い求め時は「ハンズフリー」に設定されています。
- ◆途中で設定をやめる場合はふたを閉じてください。通常の表示に戻ります。

通話時間の設定

- 通話を始めてから自動的に通話状態が終了するまでの時間を設定することができます。

台所リモコン

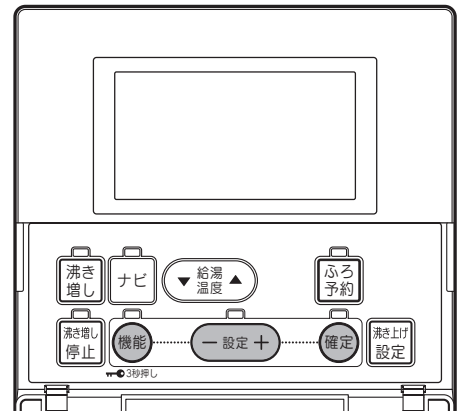

1 ふたを開いて **機能** を押す

台所リモコン表示画面

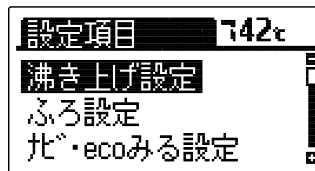

2 **設定+** を押して「音・画面設定」を選択し、**確定** を押す

音・画面設定グループの項目を表示します。

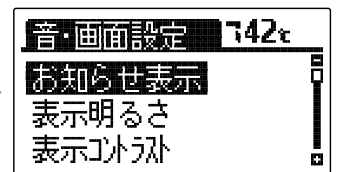
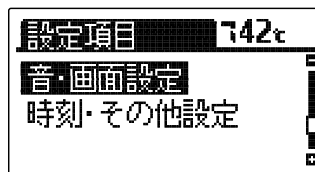

3 **設定+** を押して「通話時間」を選択し、**確定** を押す

現在の通話時間が点滅します。

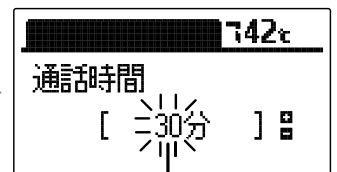
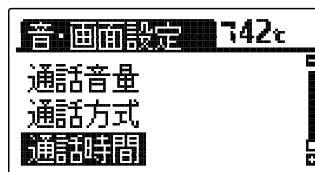

4 **設定+** を押して通話時間を選択し、**確定** を押す

1分、5分、10～60分は10分単位に選択できます。
確定 を押すと設定が点滅から点灯になります。

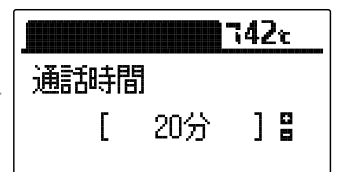
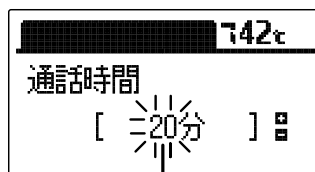

変更されました

5 ふたを閉じる

通常の表示に戻ります。
約40秒間操作しない場合も通常の表示に戻ります。

- ◆お買い求め時は「30分」に設定されています。
- ◆途中で設定をやめる場合はふたを閉じてください。通常の表示に戻ります。

配管の洗浄

配管を洗浄する方法は「配管クリーン」と「配管洗浄」があります。

配管クリーン

●配管洗浄スイッチを押すと、ふろ配管内にきれいな水を流してすすぎを行います。

配管クリーンの動き

スイッチを押す

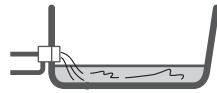

ふろ配管内にきれいな水を約5リットル流して終了します。

浴室リモコン

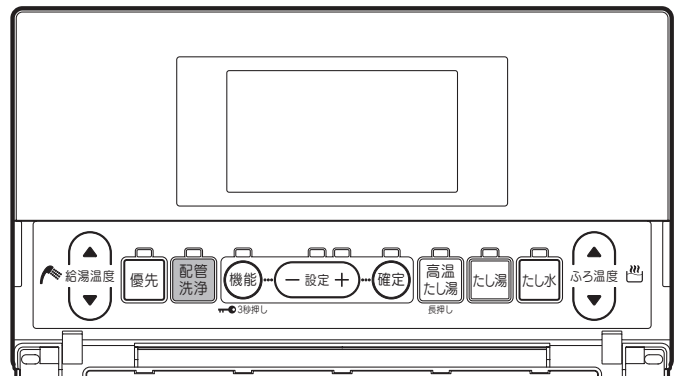

1 浴そうの水位を確認する

浴そうの排水栓を抜く、または残り湯(水)が循環口より下にあることを確認してください。

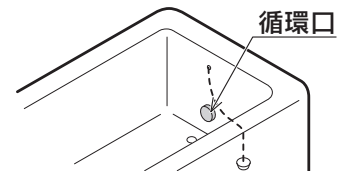

2 ふたを開いて **配管洗浄** を押す

配管洗浄ランプが点灯します。
表示画面にお湯はり表示と「配管洗浄中」を表示し、配管クリーンを開始します。
配管クリーンが終了すると配管洗浄ランプが消灯し、通常表示に戻ります。

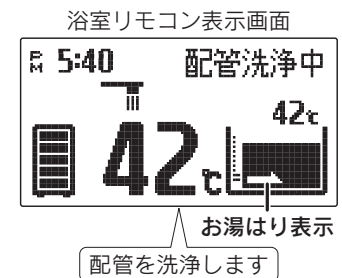

配管クリーンをやめたいときは

配管洗浄 をもう一度押してください。

配管洗浄ランプが消灯し、通常表示に戻ります。

配管洗浄(1年に1回以上)

●配管洗浄剤を入れたお風呂の残り湯をふる配管内に循環させた後、きれいな水を流してすすぎを行います。

配管洗浄の動き

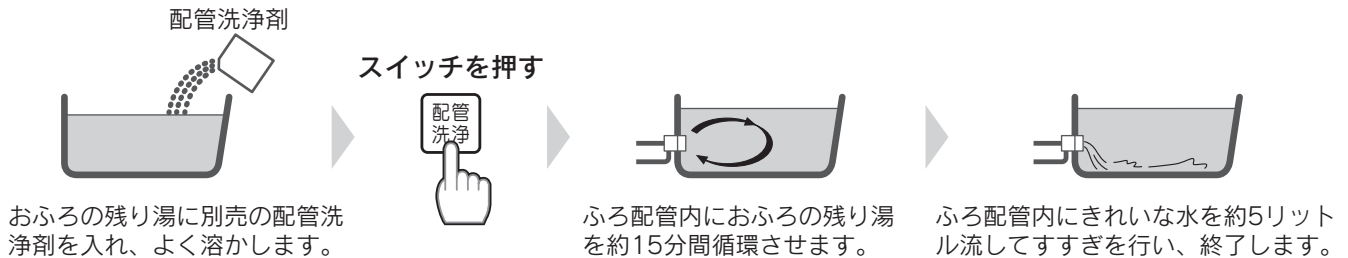

浴室リモコン

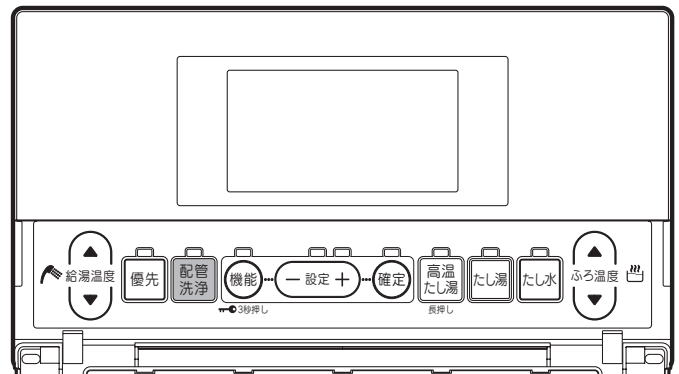

1 浴そうの水位を確認し、長府指定の配管洗浄剤(強制循環式風呂釜用)を入れる

残り湯(水)が循環口上部より約5cm以上あることを確認し、浴そうに配管洗浄剤を入れてよく溶かしてください。

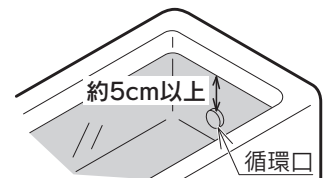

2 ふたを開いて **配管洗浄** を押す

配管洗浄ランプが点灯します。表示画面に循環表示と「配管洗浄中」を表示し、配管洗浄を開始します。配管洗浄が終了すると配管洗浄ランプが消灯し、通常の表示に戻ります。

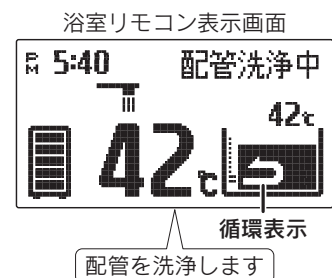

3 残り湯を排水し、浴そうを洗う

残り湯(水)を排水して、浴そうをよく水洗いしてください。

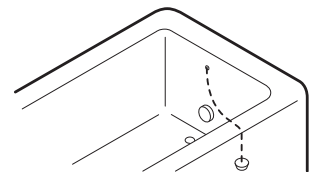



配管洗浄をやめたいときは

配管洗浄 をもう一度押してください。

配管洗浄ランプが消灯し、通常の表示に戻ります。

チャイルドロックの設定

- お子様のいたずらによる操作を防止します。
-  を表示しているときは、「通話」「ナビ」「ecoみる」の操作および「ふる自動」「追いだき」「高温たし湯」「たし湯」「たし水」「配管クリーン」「配管洗浄」「ecoとく」「 (はれ)セーブ」を停止する操作のみ受け付けます。その他の操作を行うと操作できないことを表示と音声でお知らせします。

台所リモコン

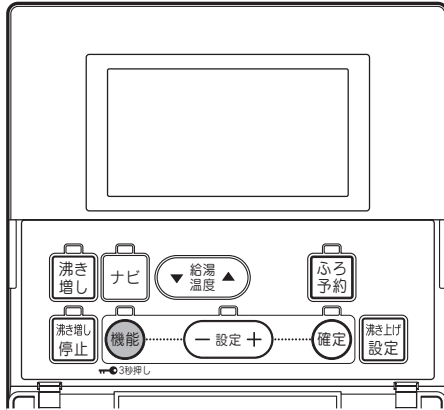

浴室リモコン

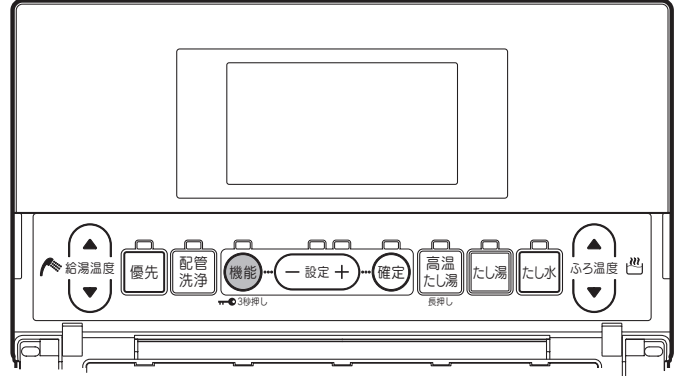

1 ふたを開いて  を約3秒間押す
(長押し)

台所リモコン表示画面



チャイルドロック表示
チャイルドロックが設定されました

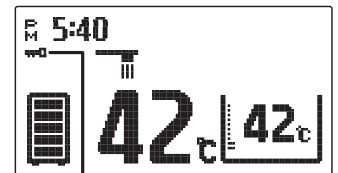

浴室リモコン表示画面



チャイルドロック表示
チャイルドロックが設定されました

 を表示します。

チャイルドロックの解除

 を約3秒間押します。 が消えます。

- ◆ リモコンごとに設定することができます。
- ◆ 停電するとチャイルドロックは解除されます。

音声ガイド一覧

●操作の一例を表示しています。

■台所リモコンでの操作

操作するスイッチ・条件など		台所リモコンから出る音声ガイド	浴室リモコンから出る音声ガイド	音声ガイド音量「0」のとき	
台所リモコン優先のとき	給湯温度上下	55℃以上	給湯温度が〇〇℃に変更されました あついお湯が出ます(※)	給湯温度が〇〇℃に変更されました あついお湯が出ます(※)	ピピッ (浴室リモコンのみ)
		50℃以下	給湯温度が〇〇℃に変更されました	給湯温度が〇〇℃に変更されました	ピピッ (浴室リモコンのみ)
浴室リモコン優先のとき	給湯温度上下	ピピピピッ 変更できません 優先を確認してください	——	ピピピピッ (台所リモコンのみ)	
ふろ自動	「入」	ふろ温度〇〇℃でお湯はりをします	——	——	
	お湯はり・沸き上げ後	♪おふろが沸きました(※)	——	——	
ふろ予約「入」		お湯はりが(午前・午後)〇〇時〇〇分に予約されました	——	——	
沸き増し	「入」	沸き増しが設定されました	——	——	
	「切」	沸き増しが解除されました	——	——	
沸き増し停止	「入」	沸き増しを一時停止します 残り湯量に注意してください	——	——	
沸き上げ設定		変更されました	——	——	
通話が自動的に終了するとき		通話を終了します	通話を終了します	——	
設定を変更し、確定したとき		変更されました	——	——	
操作を誤ったとき		ピピピピッ 受付できません 確認してください	——	ピピピピッ (台所リモコンのみ)	
機能スイッチを約3秒間押す		チャイルドロックが設定されました	——	——	
スイッチ操作	チャイルドロック設定中	ピピピピッ チャイルドロックが設定されています	——	ピピピピッ (台所リモコンのみ)	

♪はメロディーが鳴ることを表しています。

※印の音声ガイドは「音声ガイド音量の設定」で「1」に設定しても「2」と同じ音量でお知らせします。**57ページ**

ecoみる表示の音声ガイドは「**ecoみるの操作**」を参照してください。

その他の音声ガイドは「**その他**」を参照してください。

■ecoみるの操作

操作するスイッチ	ecoみる表示の内容	期間	音声ガイド	音声ガイド音量「0」のとき
ecoみる 給湯温度調節	ソーラー利用率	週	昨日のソーラー利用率を表示します	——
		月	ひと月のソーラー利用率を表示します	——
		年	ソーラー利用率を表示します	——
		計	ソーラー利用率を表示します	——
	節約量	週	昨日の節約量を表示します	——
		月	ひと月の節約量を表示します	——
		年	節約量を表示します	——
		計	節約量を表示します	——
	CO ₂ 削減量	週	昨日のCO ₂ 削減量を表示します	——
		月	ひと月のCO ₂ 削減量を表示します	——
		年	CO ₂ 削減量を表示します	——
		計	CO ₂ 削減量を表示します	——

スイッチを押したりリモコンのみ発声します。

音声ガイド一覧

■浴室リモコンでの操作

操作するスイッチ・条件など		浴室リモコンから出る音声ガイド	台所リモコンから出る音声ガイド	音声ガイド音量「0」のとき	
浴室リモコン 優先のとき	優先「切」	55℃以上	給湯温度が〇〇℃に変更されました あついお湯が出ます(※)	給湯温度が〇〇℃に変更されました あついお湯が出ます(※)	ピピッ (台所リモコン) (浴室リモコン)
		50℃以下	給湯温度が〇〇℃に変更されました	給湯温度が〇〇℃に変更されました	ピピッ (台所リモコン) (浴室リモコン)
	給湯温度 上下	55℃以上	給湯温度が〇〇℃に変更されました あついお湯が出ます(※)	給湯温度が〇〇℃に変更されました あついお湯が出ます(※)	ピピッ (台所リモコンのみ)
		50℃以下	給湯温度が〇〇℃に変更されました	給湯温度が〇〇℃に変更されました	ピピッ (台所リモコンのみ)
台所リモコン 優先のとき	優先「入」	55℃以上	給湯温度が〇〇℃に変更されました あついお湯が出ます(※)	給湯温度が〇〇℃に変更されました あついお湯が出ます(※)	ピピッ (台所リモコンのみ)
		50℃以下	給湯温度が〇〇℃に変更されました	給湯温度が〇〇℃に変更されました	ピピッ (台所リモコンのみ)
	給湯温度 上下	ピピピピッ 変更できません 優先を確認してください	——	ピピピピッ (浴室リモコンのみ)	
ふろ自動	「入」	ふろ温度〇〇℃でお湯はりをします	——	——	
	お湯はり完了後	——	♪おふろが沸きました(※)	——	
ふろ温度上下		ふろ温度が〇〇℃に変更されました	——	——	
追いだき	追いだき可能	追いだきをします あついお湯が出ます	——	——	
	追いだき不可能 (残湯温度低下)	お湯が少なくなりました	——	——	
高温たし湯		あついお湯をたします(※)	——	——	
たし湯		お湯をたします	——	——	
たし水		水をたします	——	——	
配管洗浄		配管を洗浄します	——	——	
通話が自動的に終了するとき		通話を終了します	通話を終了します	——	
水位変更		変更されました	——	——	
設定を変更し、確定したとき		変更されました	——	——	
操作を誤ったとき		ピピピピッ 受付できません 確認してください	——	ピピピピッ (浴室リモコンのみ)	
機能スイッチを約3秒間押す		チャイルドロックが設定されました	——	——	
スイッチ操作	チャイルドロック 設定中	ピピピピッ チャイルドロックが設定されています	——	ピピピピッ (浴室リモコンのみ)	

♪はメロディーが鳴ることを表しています。

※印の音声ガイドは「音声ガイド音量の設定」で「1」に設定しても「2」と同じ音量でお知らせします。**57ページ**
ecoみる表示の音声ガイドは「**ecoみるの操作**」を参照してください。

■その他

操作するスイッチ・条件など	台所リモコンから出る音声ガイド	浴室リモコンから出る音声ガイド	音声ガイド音量「0」のとき
残湯温度低下	♪お湯が少なくなりました	——	ピーピーピー(3回) (台所リモコンのみ)
現在時刻未設定時にスイッチ操作したとき	時計を合わせてください	——	時計を合わせてください (台所リモコンのみ)
電力制度の設定をするとき	電力契約を設定してください	——	電力契約を設定してください (台所リモコンのみ)

♪はメロディーが鳴ることを表しています。

災害時などにお湯を取出す

●断水時や万一の地震などの災害時は、貯湯タンクのお湯(水)を生活用水として利用できます。

<p>警告</p>	<ul style="list-style-type: none"> ●逃し弁のレバーは熱くなりますので、やけどに注意してください。 ●排水時は配管や排水に手を触れないでゆっくり操作してください。熱湯が勢いよく出たり、ホースが熱くなることがありますので、やけどに注意してください。 ●漏電遮断器を濡れた手で触らないでください。感電するおそれがあり危険です。
<p>注意</p>	<ul style="list-style-type: none"> ●お湯が熱い場合は冷めてから排水してください。
<p>お願い</p>	<ul style="list-style-type: none"> ●左側排水ホースからの取水は、右側排水ホースからお湯(水)が出なくなった後に行ってください。貯湯タンク内のお湯(水)が全て排水できなくなります。

1 漏電遮断器を一度「OFF」にした後「ON」にし、約1分後に再度「OFF」にする

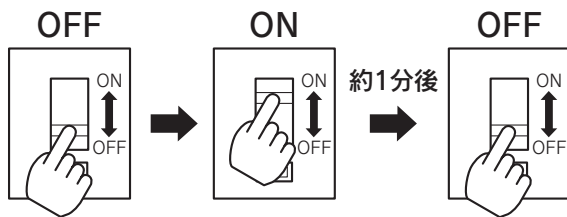

2 配管カバーまたは脚部カバーを取りはずす

84ページ

3 貯湯ユニットの給水元栓を閉める

4 右側排水ホースの先端をバケツなどで受ける

5 逃し弁のレバーをゆっくり上げる

6 右側排水栓をゆっくり「排水」の位置にすると、右側排水ホースからお湯(水)が出る

出始めのお湯(水)は湯あかやゴミが出ることがありますので、捨ててください。また排水ホース先端を洗ってください。

熱いお湯によるやけどに注意してください。

出ない場合は排水栓を「通常」の位置に戻し、「排水ホースからお湯(水)が出ない場合」72ページを参照してください。

7 右側排水栓を「通常」の位置にしてお湯(水)を止める

(右側排水ホースからお湯(水)が出なくなった場合は、右側排水栓を「通常」の位置に戻します。)

8 左側排水ホースの先端をバケツなどで受ける

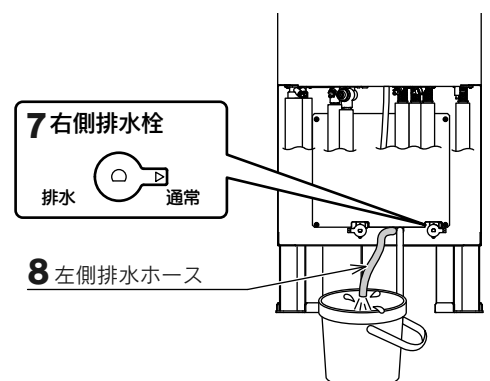
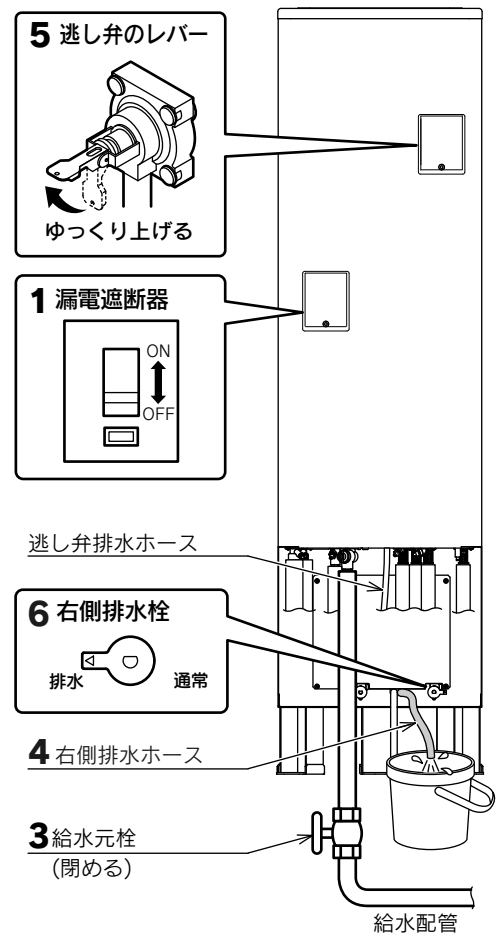

・もしものとき
故障かな？

災害時などにお湯を取出す方法

9 左側排水栓をゆっくり「排水」の位置にすると、左側排水ホースからお湯(水)が出る

出始めのお湯(水)は湯あかやゴミが出ることがありますので、捨ててください。また排水ホース先端を洗ってください。

熱いお湯によるやけどに注意してください。

出ない場合は排水栓を「メンテナンス」の位置に戻し、「排水ホースからお湯(水)が出ない場合」を参照してください。

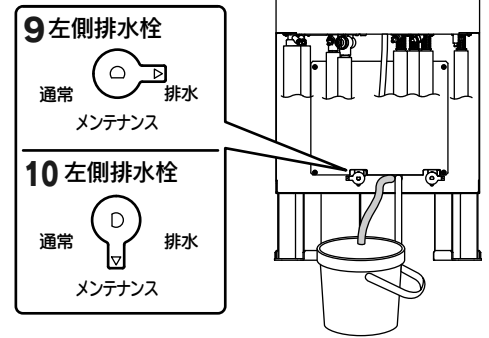

10 左側排水栓を「メンテナンス」の位置にしてお湯(水)を止める

排水ホースからお湯(水)が出ない場合

注意

- ヒートポンプ戻り口の水抜き栓を緩めているときは、左側排水栓を「通常」の位置に戻すと水抜き栓からお湯(水)が出ますので注意してください。

停電している場合はお湯(水)の出が悪い、または出ないことがありますので、以下の操作を行ってください。

(1) ヒートポンプ戻り口(湯側)の水抜き栓を緩める

(2) 6~10の手順で排水栓を操作すると排水ホースからお湯(水)が出る

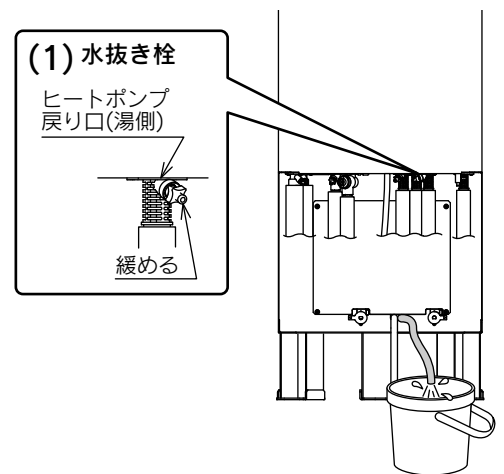

■取水が終わったら

1 ヒートポンプ戻り口(湯側)の水抜き栓を閉める(緩めた場合)

注意

- ヒートポンプ戻り口の水抜き栓を緩めているときは、左側排水栓を「通常」の位置に戻すと水抜き栓からお湯(水)が出ますので注意してください。

2 排水栓を「通常」の位置に戻す

3 逃し弁のレバーを下げる

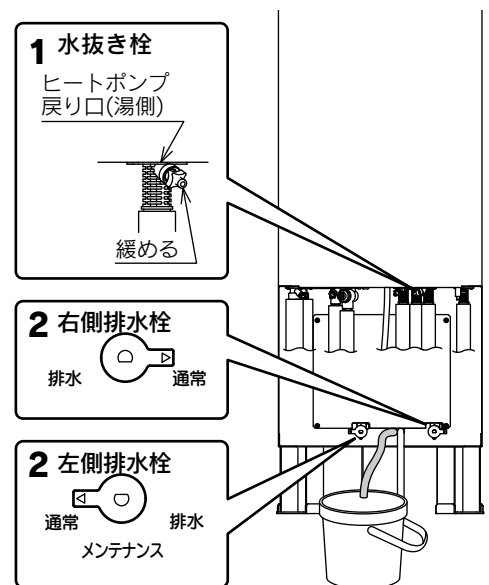

◆再度使用するときは「水抜き後の再使用方法」に従ってください。

82・83ページ

凍結予防

- 冬期には急な寒波のため機器や配管が凍結して破損することがありますので、凍結予防の処置を行ってください。
- 凍結のおそれがある地域では市販の電気ヒータを配管やバルブ類に巻いて、十分な保温を行ってください。保温が充分でないと凍結予防処置を行っても効果がありません。
- 凍結が予測される場合は浴そうのお湯(水)を抜かないでください。
- 万一凍結した場合は、溶けるまで使用しないでください。
不具合があるときはお客様ご自身で修理せず、お買い求めの販売店にご連絡ください。
- 漏電遮断器を「OFF」にする場合は、お買い求めの販売店に水抜きを依頼してください。

⚠ 注意

- 冬期に水抜きをしない場合は、漏電遮断器を「OFF」にしないでください。
凍結して破損し、水漏れするおそれがあります。

■凍結予防装置による方法(自動)

浴そうの水位の確認

必ず循環口上部より約5cm以上給水してください。
浴そう内のお湯(水)を循環させ、機器内のふろ経路とふろ配管の凍結を予防します。

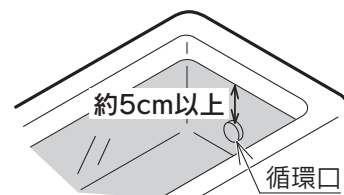

使用上の注意

警告

やけどに注意

- 給湯栓を急に開けると、熱湯が吹き出ることがあります。やけどに注意してください。

感電に注意

- 電源ブレーカや漏電遮断器を濡れた手で触らないでください。また操作部や点検口のふたを開いたままにしないでください。雨水やほこりなどが入り、感電・ショート・漏電の原因になります。

機器内のお湯(水)について

- 機器や配管に長時間たまった水や朝一番のお湯は飲用したり調理に使用しないで、雑用水として使用してください。
- 飲用したり調理に使用する場合は以下の点に注意し、必ず沸騰させてから使用してください。
 - ・必ず水道法に定められた飲用水の水質基準に適合した水道水を使用してください。
 - ・熱いお湯が出てくるまでの水(配管にたまっている水)は、雑用水として使用してください。
 - ・固形物・変色・濁り・異臭があった場合は飲用しないですぐにお買い求めの販売店へ点検を依頼してください。

注意

安全装置が作動したときは

- 安全装置が作動したときは、この取扱説明書の「安全装置」に従って処置をしてください。**81ページ** 処置をしないと火災・事故の原因になります。

日常の点検・手入れを行う **84~87ページ**

停電したとき

- 現在時刻が合っていない場合は設定し直してください。
- 夜間時間帯に停電したときは、翌朝までに沸き上がらない場合があります。
- 停電中はご希望の温度のお湯が出湯できない場合がありますので、やけどに注意してください。

断水したとき

- 断水したときは給水元栓を閉めてください。
- 復旧したときは汚れた水を出してから使用してください。

断水時

1 給水元栓を閉める

- 断水したときはお湯も水も出ません。すべての混合水栓を開けないでください。
- 給水元栓を閉めないと、貯湯タンクのお湯(水)が濁る場合があります。断水復旧後にお湯や水の出る勢いが小さくなる場合があります。

復旧後

1 給水栓を開けて水を出す

じゃ口から汚れた水が出なくなるまで水を出してください。

2 給水元栓を開ける

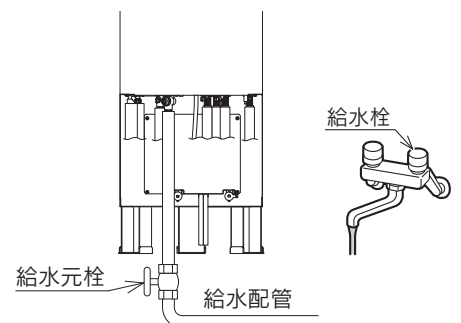

地震などの被害があったとき

- 機器の損害を確認し、お買い求めの販売店にご連絡ください。

故障・異常の見分けかたと処置方法

修理を依頼する前に

●次のような場合は故障ではありません。修理を依頼する前にもう一度確認してください。

こんなときは	確認してください
お湯も水も出ない	<ul style="list-style-type: none"> ●断水していませんか。 断水のときは貯湯ユニットに給水されないためお湯が出ません。 ▶断水が復旧してから処置を行ってください。 74ページ ●給水元栓を閉めていませんか。開けてください。 ●配管が凍結していませんか。凍結が解消するまでお待ちください。
お湯の出が悪い	<ul style="list-style-type: none"> ●ガス給湯器や直圧式の石油給湯器に比べ、若干お湯の出が弱くなります。水道の圧力を減圧して一定の水圧に調整しているためです。 ●リモコンの給湯温度を60℃に設定し、水と混ぜて使用してください。 ▶混合水栓のタイプによっては給湯栓を全開にしてもお湯の出が悪いことがあります。 ●ふろ自動中など、給湯以外でお湯を使用しているときはじゃ口やシャワーから出るお湯の量が少なくなることがあります。 ●貯湯ユニットの給水接続口の水フィルタにごみなどがつまっていませんか。 86ページ
熱いお湯がでない	<ul style="list-style-type: none"> ▶●頻繁に(長時間)追いだきするとシャワーやじゃ口から熱いお湯が出なくなることがあります。
<div style="writing-mode: vertical-rl; position: absolute; left: -40px; top: 50%; transform: translateY(-50%); font-weight: bold;">給湯</div> お湯がぬるい (設定した温度にならない) お湯が足りない	<ul style="list-style-type: none"> ●給湯温度の表示はめやすです。 ・配管の放熱により、設定温度よりも低くなる場合があります。 ・貯湯タンクのお湯の温度が低いときは設定温度にならないことがあります。 ●配管内に残っている水が出てくる場合があります。 お湯が出るまでしばらくお待ちください。 ●お湯を使いすぎていませんか。 シャワーを使うときや洗いものをするときは、お湯をこまめに止めてください。 ●逃し弁のゴミかみによりお湯(水)が漏れていませんか。 「逃し弁の確認」を行ってください。 86ページ ●給湯温度や沸き上げ設定は適切ですか。 給湯温度や沸き上げ設定を見直してください。 18・23ページ ▶●残り湯で追いだきを行っていませんか。 残り湯で追いだきする場合は貯湯タンクのお湯の温度が下がり、湯切れする場合があります。 ●サーモスタット付混合水栓を使用してぬるいときは、リモコンの設定温度を使用したいお湯の温度より約10℃以上高めにしてください。 ●沸き上げ中にお湯を使用していませんか。 ●出湯配管が水漏れしていませんか。 ●追いだきを頻繁に(長時間)行っていませんか。 ●排水栓が「排水」の位置になっていませんか。 ●1箇所のみお湯の温度がおかしいときは、混合水栓の故障の可能性があります。 ●前日に「☀(はれ)セーブ」を設定しませんでしたか。ソーラー集熱運転が充分行われていないとき(午前中など)に、お湯の使用量が多い場合や天気の予想がはずれて集熱できない場合は、夜間に沸き上げたお湯の量では不足することがあります。
お湯の温度が上下したり水になったりする	<ul style="list-style-type: none"> ●次の場合が考えられます。 ・シャワーやじゃ口でお湯を使用中に、ふろ自動・高温たし湯・たし湯・たし水・配管クリーンを行ったとき。 ▶お湯を出したり止めたりを繰り返したとき。 ・2箇所以上でお湯を使用したとき。 ・シャワーを確実に止めずに、再びシャワーを出したとき。 ・沸き上げ中にお湯を使用したとき。 ・水道の圧力が変動していたとき。 ・少ししかお湯を出していないとき。(水になります。)
お湯から油が出る お湯がくさい	<ul style="list-style-type: none"> ▶●初めて使用するときは、配管工事のときの油や臭いがお湯に混ざって出ることがありますが、しばらくすると消えます。
お湯が白く見える	<ul style="list-style-type: none"> ▶●水中に溶けていた空気が細かい泡となっているためです。異常ではありません。
汚れたお湯が出る	<ul style="list-style-type: none"> ▶●断水や近くで水道工事はありませんでしたか。 ●貯湯タンクのお手入れを行っていますか。 87ページ

・もしものとき
故障かな?

故障・異常の見分けかたと処置方法

	こんなときは	確認してください
ふろ	お風呂がぬるい	<ul style="list-style-type: none"> ●ecoとくを行っていませんか。ecoとく運転の自動設定がされていませんか。ecoとく運転の自動設定を「OFF」にしてください。39ページ
	循環口から泡が出る	<ul style="list-style-type: none"> ●機器内でお湯の中に空気が混入したり、水中に溶けていた空気が分離するためです。故障・異常ではありません。
	循環口から水が出る	<ul style="list-style-type: none"> ●ふろ保温・高温たし湯・追いだき・たし湯の開始後しばらくは、配管内に残っている水が出てくる場合があります。 ●外気温が低いとき、凍結予防のためポンプが作動して水が出てくる場合があります。
	お湯はり中やたし湯中に循環口からお湯が出たり止まったりする	<ul style="list-style-type: none"> ●お湯の温度や量をチェックしながらお湯はりしています。故障ではありません。
	お湯はり終了時刻が予約した時刻にならない	<ul style="list-style-type: none"> ●残り湯の状態や水圧などの条件により前後します。
	ふろ温度や水位が設定通りにならない	<ul style="list-style-type: none"> ●ふろ自動を中止した場合や、高温たし湯・たし湯・たし水をしたときは、ふろ温度や水位が設定通りにならないことがあります。 ●お湯はり終了する前に入浴すると設定したお湯の温度や水位にならないことがあります。 ●設定した水位にならないときは「ふろ試運転」を行ってください。79ページ
	追いだきしても熱くならない	<ul style="list-style-type: none"> ●もっと熱くしたいときは、もう一度押してください。 ●貯湯タンクに使えるお湯が充分あっても、貯湯タンクのお湯の温度が低いときは、追いだきに時間がかかります。「沸き増し」をしてください。22ページ ●循環口フィルタを掃除してください。85ページ
	追いだきやふろ保温に時間がかかる	<ul style="list-style-type: none"> ●貯湯タンクのお湯の温度が低いときは追いだきやふろ保温に時間がかかります。「沸き増し」をしてください。22ページ
	追いだきできない	<ul style="list-style-type: none"> ●リモコンに残湯量表示しているときでも、貯湯タンクのお湯の温度が低いときは(※)、追いだきできないことがあります。49ページ ●必要に応じて沸き増しや高温たし湯をしてください。22・33ページ
	高温たし湯できない	<ul style="list-style-type: none"> ●循環口上部から5cm以上お湯がないと高温たし湯できません。
	高温たし湯をしても熱いお湯が出ない	<ul style="list-style-type: none"> ●貯湯タンクのお湯の温度が低いときは、高温のお湯が出ません。
	浴そうのお湯(水)が青く見える	<ul style="list-style-type: none"> ●光の波長の関係で浴そうのお湯(水)が青く見えることがあります。
浴そうや洗面用具などが青くなる	<ul style="list-style-type: none"> ●使用地域の水質や給湯機の銅配管により薄青くなることがあります。これは水中に溶出したわずかな銅イオンが石けんなどに含まれる脂肪酸と反応して発生したものです。人体に害はありません。汚れを放置すると取れにくくなるので、浴室用洗剤を使ってこまめに掃除をしてください。汚れが取れにくい場合は、油污れ用洗剤を使用してください。 	
ナビ・ecoとく	使用可能湯量があるのにふろ自動や追いだきができない	<ul style="list-style-type: none"> ●貯湯タンクに使えるお湯が充分あっても、貯湯タンクのお湯の温度が低いときは、ふろ自動や追いだきができないことがあります。
	使用可能湯量があるのに熱いお湯が出ない 高温たし湯で熱いお湯が出ない	<ul style="list-style-type: none"> ●貯湯タンクに使えるお湯が充分あっても、貯湯タンクのお湯の温度が低いときは、高温のお湯が出ません。
	ecoとくができない	<ul style="list-style-type: none"> ●貯湯タンクのお湯の温度が浴そうのお湯の温度より高いときは、熱回収できないのでecoとくはすぐに終了します。 ●浴そうにお湯がないときや、あっても温度が低いときは、ecoとくはすぐに終了します。 ●循環口上部から5cm以上ないとecoとくはできません。
	ecoとくが短時間で終了する	<ul style="list-style-type: none"> ●貯湯タンクのお湯の温度が高いときは、ecoとく開始後、短時間で終了する場合があります。

※「**●(はれ)セーブ**」を設定しているときに、ソーラー集熱でお湯の使用量がまかなえると判断した場合は、夜間時間帯の沸き上げを行わないことがあります。

こんなときは	確認してください
沸き上げ設定が「おまかせ」で湯切れした	<ul style="list-style-type: none"> ●「おまかせ」設定では過去7日間のお湯の使用量から夜間に沸き上げる湯量を決定します。来客で多量のお湯を使用するなど、使用量が不規則なときは湯切れすることがあります。「沸き増し」を行うか、沸き上げ設定を「多め」にしてください。 18・20・22ページ
沸き上げ設定が「深夜のみ」で湯切れした	<ul style="list-style-type: none"> ●「深夜のみ」設定では冬期やお湯の使用量が多いときは、湯量不足になることがあります。「沸き増し」を行うか、沸き上げ設定を「多め」にしてください。 18・20・22ページ
沸き上げが停止した	<ul style="list-style-type: none"> ●電圧が急に大きく変動した場合は保護のために停止することがあります。約3分後に自動的に再開します。
沸き増し停止中に沸き上げをする	<ul style="list-style-type: none"> ●凍結予防のため、外気温が低い場合は、沸き上げすることがあります。
夜間時間帯になっても沸き上げを始めない	<ul style="list-style-type: none"> ●水温と残湯量によりすぐに沸き上げをしないことがあります。翌朝沸き上がっていれば正常です。
夜間時間帯の終了時間よりも早く沸き上がる	<ul style="list-style-type: none"> ●昼間の使用量が少ないときや「☀(はれ)セーブ」を設定したときは、夜間時間帯の終了時間よりも早く沸き上がる場合があります。
貯湯ユニットの排水口・排水配管から水が漏れる 逃し弁の排水ホースからお湯(水)が出る	<ul style="list-style-type: none"> ●沸き上げ中またはソーラー集熱中は貯湯タンクの水が膨張し、逃し弁の排水ホースから水が出ます。異常ではありません。 ●沸き上げ中またはソーラー集熱中以外のときは、逃し弁のレバーを数回上下に動かした後、レバーを下げて水が止まることを確認してください。漏れたままにしておくと、貯湯タンクのお湯の温度低下や湯量不足により水道代や電気代が高くなる場合があります。 ●逃し弁のゴミかみによりお湯(水)が漏れることがあります。「逃し弁の確認」を行ってください。 86ページ
貯湯ユニットから音がする	<ul style="list-style-type: none"> ●設置後や部品交換後はポンプが約10分間作動することがあります。異常ではありません。 ●屋外温度が10℃以下の場合、凍結予防のためにポンプやヒートポンプユニットを動かしお湯を循環させます。異常ではありません。
ヒートポンプユニットから水や湯気が出る	<ul style="list-style-type: none"> ●ヒートポンプユニットについた霜を取除くと、水や湯気となり出てきます。
ヒートポンプユニット底面から水が漏れている	<ul style="list-style-type: none"> ●外気温や湿度によって、底面に結露することがあります。
ヒートポンプユニットが霜で白くなる	<ul style="list-style-type: none"> ●冬期は運転中に霜がつくことがあります。
ヒートポンプユニットの運転音が大きい	<ul style="list-style-type: none"> ●冬期など給水温度が下がると能力を上げて運転するため運転音が大きくなる場合があります。
お湯がなくなった お湯がなくなりそう	<ul style="list-style-type: none"> ●沸き増ししてください。 22ページ
朝になっても貯湯タンクのお湯がいっぱいにならない (残湯量表示がすべて点灯)しない	<ul style="list-style-type: none"> ●「おまかせ」「深夜のみ」設定時は昼間にソーラー集熱運転を行うため、夜間時間帯の沸き上げ湯量を制限しますので、朝の時点で残湯量表示が全点灯しない場合があります。また少ないお湯の使用量で残湯量表示が1目盛り消灯する場合もあります。 ●冬期に外気温が低く、ヒートポンプユニットの能力が低下するときは、夜間時間帯に貯湯タンクいっぱいに沸き上がらないことがあります。 ●ヒートポンプユニットが雪で埋もれている場合は能力が低下して貯湯タンクいっぱいに沸き上がらないことがあります。除雪を行ってください。 ●夜間沸き上げ中にお湯を多く使うと、貯湯タンクいっぱいに沸き上がらないことがあります。 ●沸き上げ中に長時間の停電が起こると、貯湯タンクいっぱいに沸き上がらないことがあります。 ●前日に「☀(はれ)セーブ」を設定しませんでしたか。
お湯の使用量が少ないのに湯切れする	<ul style="list-style-type: none"> ●ふだんお湯の使用量が少なく、数日おきにお湯はりするご家庭では、お湯はりする日に湯切れすることがあります。早めに「沸き増し」をしてください。または沸き上げ設定を「多め」に変更してください。 18・20・22ページ ●前日に「☀(はれ)セーブ」を設定しませんでしたか。午前中や天気の予想がはずれたなどソーラー集熱運転が充分行われていない場合は、夜間に沸き上げたお湯の量では不足することがあります。
不凍液オーバーフロー配管からときどき水が出る	<ul style="list-style-type: none"> ●不凍液オーバーフロー配管から結露水が出ることがあります。
天気が良いのにソーラー集熱運転をしない	<ul style="list-style-type: none"> ●日射が弱かったり、曇りがちの場合はソーラー集熱運転をしません。 ●すでにソーラー集熱運転を行っていたり、前日からの残量があるため貯湯タンクの温度が充分高くなっている場合はソーラー集熱運転をしません。 ●数日間電源を切った場合や停電した場合は、日射によりOMハンドリング内の不凍液が沸騰し、回路中の不凍液が貯湯ユニット内のリザーブタンクに押し出されエアがみ状態となり、ソーラー集熱運転ができなくなることがあります。お買い求めの販売店にご連絡ください。
「☀(はれ)セーブ」をしているのに夜間の沸き上げ量が多い	<ul style="list-style-type: none"> ●数日間連続して「☀(はれ)セーブ」を行うと夜間の沸き上げが多くなる場合があります。 ●使用開始当初など日々のお湯の使用量とソーラー集熱量のデータが充分蓄積されていない場合やOMソーラーが暖房運転を行う時期(冬期・中間期)は、「☀(はれ)セーブ」をして夜間の沸き上げ量が多めになります。
ecoみる表示の値が低い	<ul style="list-style-type: none"> ●OMソーラーが暖房運転を行う時期(冬期・中間期)は太陽熱を優先的に暖房に利用するため、ソーラー利用率・節約量・CO₂削減量の値が少なくなり、ゼロになることもあります。

・もしものとき
故障かな？

故障・異常の見分けかたと処置方法

こんなときは	確認してください
リモコン表面が熱く感じる	▶ ●使用中は表示画面が点灯しますので、熱く感じる場合があります。
リモコン表示が表示画面省エネモードにならない 表示画面のバックライトが暗い、または消灯する	▶ ●表示画面省エネモードの設定を確認してください。 54・55ページ
スイッチ操作ができなくなった	▶ ●誤操作防止のチャイルドロックがかかっていませんか。 チャイルドロックを解除してください。 68ページ
音声案内をしない または小さくなった	▶ ●音声ガイド音量の設定を確認してください。 57ページ ▶ ●スピーカーに水がたまると音声小さくなる場合があります。 水をふきとってください。
操作音がしない または小さくなった	▶ ●操作音量の設定を確認してください。 58ページ
給湯温度を変更すると、操作していないリモコンからも音が鳴る	▶ ●操作していないリモコンからも音声またはブザーでお知らせすることがあります。
表示画面の色が変化する	▶ ●表示画面を正面以外から見ると表示色に変化して見える場合があります。また表示内容などにより明るさにムラが生じる場合があります。
表示画面の切り替わりが遅い	▶ ●気温が下がると表示の切り替わりが遅くなる場合があります。
時計表示が「PM0:00(12:00)」で点滅している	▶ ●現在時刻を設定してください。 14ページ ▶ ●現在時刻を設定しないと操作ができません。
ふたについたスイッチのランプの光にムラがある	▶ ●ランプはスイッチ全体が均一に光るものではありません。
インターホンで通話ができない	▶ ●音声ガイドが流れているときは通話できません。
インターホンを使用すると「キーン」という大きな音がする(ハウリングする)	▶ ●浴室のドアを開けたまま通話するとハウリングが発生することがあります。 ▶ ●また台所リモコンと浴室リモコンの設置場所が近い場合もハウリングを起こすことがあります。そのような場合は通話音量を下げてください。 63ページ
インターホンで通話が途切れて会話ができない	▶ ●シャワー使用中やリモコンの周囲が騒々しいときは「話す」側と「聞く」側の自動切り替えがうまくできないことがあります。この場合は通話スイッチを押しながら話してください。 ▶ ●相手が話している途中で話しかけると自動切り替えがうまくできず会話ができなくなります。相手が話し終わったらリモコンに向かって話してください。
インターホンで通話中に雑音が混ざる 一瞬途切れる	▶ ●故障ではありません。機器の設置状況や使用環境などによって起こることがあります。 ▶ ●リモコンから20cm以内にものを置くと、通話が途切れることがあります。

■ふろ試運転

- ふろ試運転では浴そうに水をはります。(お湯ではありません。)

1 浴そうのお湯(水)を全部抜く

2 排水栓を閉める

3 台所リモコンのふたを開いて **ナビ** を約10秒間押す

マニュアル試運転モードに切り替わります。
台所リモコン表示画面に「エア抜き試運転」と表示します。

台所リモコン表示画面

エア抜き試運転

4 **ナビ** を2回押す

台所リモコン表示画面に「ふろ試運転」と表示します。

ふろ試運転

5 **確定** を2回押す

台所リモコン表示画面に「浴槽栓をする」・「ふろ試運転中」と表示し、
ふろ試運転を開始します。
ふろ試運転が完了すると、「ふろ試運転完了」と表示します。

浴槽栓をする

ふろ試運転中

ふろ試運転が正常に終了しました

ふろ試運転完了

6 再度 **確定** を押す

通常の表示に戻ります。

- ◆ふろ試運転完了後入浴する場合は、必ず浴そうの水を全部抜いてふろ自動運転を行ってください。
- ◆試運転を解除する場合は **ナビ** を約10秒間押してください。
- ◆ふろ試運転が完了しても水位が安定しない場合は、お買い求めの販売店にご連絡ください。
- ◆ふろ試運転中は浴室リモコンには「マニュアル試運転中」と表示します。
- ◆浴そうにお湯(水)が入っている状態で、ふろ試運転を行うとエラーコードを表示して運転を停止します。
この場合は浴そうの水を全部抜いてから、再度ふろ試運転を行ってください。

・もしものとき
故障かな？

故障・異常の見分けかたと処置方法

エラーコード(警報)表示

- リモコンにエラーコード(警報)が出た場合は、以下の表に従い確認・処置を行ってください。
- 確認・処置後、**(確定)**を約10秒間押してエラーコード表示を消してください。
- 確認・処置を行ってもエラーコードが消えない場合は、「表にないエラーコードが出た場合」に従ってください。

エラーコード
異常時に点滅
します

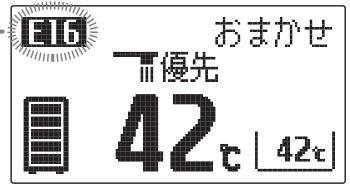

エラーコード	説明	確認・処置
E16	断水の状態で給湯した	「断水したとき」に従い処置を行ってください。 74ページ
F00	残り湯がある状態でふる試運転を行った	浴そうの水を全部抜いてから、再度ふる試運転を行ってください。 79ページ
F03	浴そうの排水栓が抜けている断水の状態でお湯はりした	浴そうの排水栓が抜けている場合は排水栓をしてください。「断水したとき」に従い処置を行ってください。 74ページ
F16・F56	断水の状態でお湯はりした	「断水したとき」に従い処置を行ってください。 74ページ
F63	浴そうの排水栓が抜けている	排水栓をしてください。

表にないエラーコードが出た場合

- 以下の手順に従って確認・処置を行ってください。

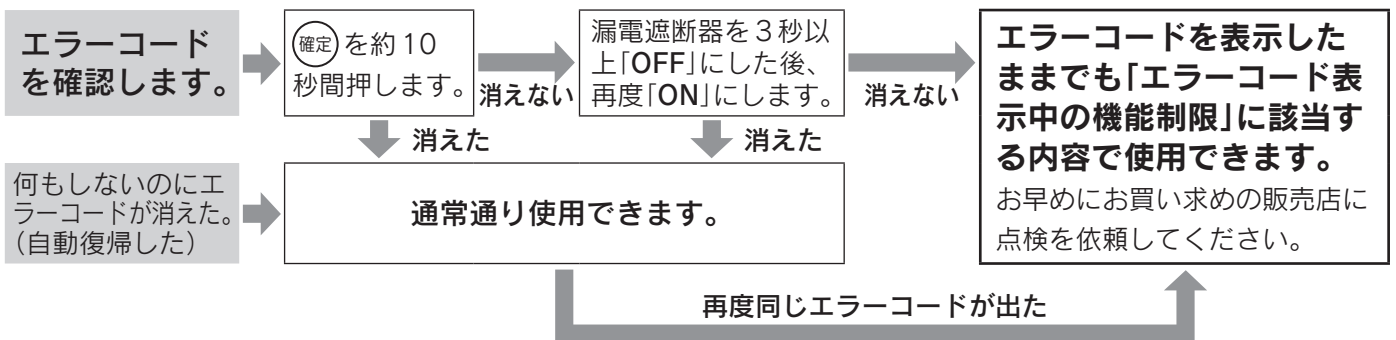

エラーコード表示中の機能制限

エラーコード	説明	制限される機能(※1)			
		沸き上げ(※2)	シャワー・じゃ口の使用	ふる自動と追いだし	ソーラー
E E32 F F59 H H9 H31 H32 H33 H34 H35 J J6 J8	貯湯タンク温度検知エラー、ヒートポンプエラーなど	○	○	○	○
E E1 E6 E7 E8 EC L L4 L5 F F3 P P4 H H0 H6 H8 H15 U U0 U2 U4 U45 H30 H70 HC HJ U U54 U76 UF J J3 J5	ヒートポンプエラー	×	○(※3)	○	○
C C04 C31 C32 C33 C43 C59 C64 C69 P P76	ソーラーエラー	○	○	○	×
E E16 E31 E33 E65 H H36 H65	給湯エラー	○	×(※4)	○	○
F F00 F03 F16 F25 F31 F32 F43 F45 F46 F54 F56 F63 F65	ふるエラー	○	○	×	○
740 750 760	リモコンエラー	×	○	×	○

※1 記載のない機能は使えません。
 ※2 貯湯タンクの水を沸かします。
 ※3 貯湯タンクのお湯が減ったり温度が下がったりすると、お湯が使用できなくなります。
 ※4 リモコンに表示している給湯温度ではなく、熱いお湯や水がでますので使用しないでください。

安全装置

安全装置	はたらき	装置が作動したあとは
漏電遮断器	万一漏電したときに自動的に電源を切ります。	お買い求めの販売店にご連絡ください。

部品交換について

部品交換が必要になったときは、お買い求めの販売店に依頼してください

- 部品は必ず当社純正部品を使用してください。
- 故障したままで使用しないでください。
- 故障して修理が必要なときは、お買い求めの販売店に依頼してください。

水抜き後の再使用方法

●水抜き後に再使用するときは以下の「エア抜き試運転」を行ってください。

1 貯湯タンクを満水にする

●貯湯ユニットの漏電遮断器が「OFF」になっていることを確認してください。

1. 逃し弁のレバーを上げます。

2. 貯湯ユニットの排水栓が「通常」の位置になっていることを確認します。

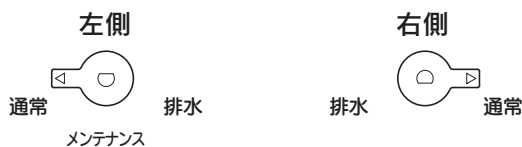

3. 給水元栓を開けます。

4. 逃し弁の排水ホースから連続的に水が出ることを確認します。
水が出るまで約20～40分かかります。

逃し弁の排水ホースから連続的に水が出れば貯湯タンクは満水です。

5. 逃し弁のレバーを下げます。

6. 混合水栓の給湯栓を開けて連続的に水が出ることを確認します。
(サーモスタット付混合水栓の場合は40℃に設定して水を流します。)

7. 給湯栓を閉めます。

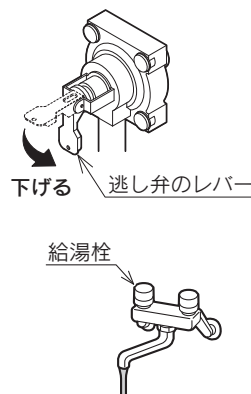
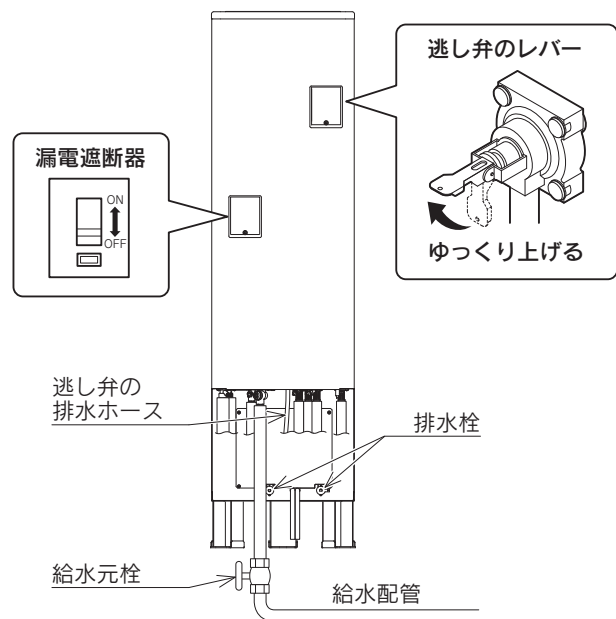

2 電源投入

1. 200V電源ブレーカを「入」にします。

2. 貯湯ユニットの漏電遮断器を「ON」にします。

3. 現在時刻が合っていない場合は設定し直してください。14ページ

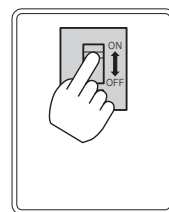
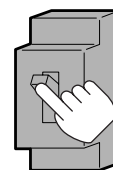

3 台所リモコンのふたを開いて ナビ を約10秒間押す

マニュアル試運転モードに切り替わります。
台所リモコン表示画面に「エア抜き試運転」と表示します。

台所リモコン表示画面

エア抜き試運転

4 確定を押す

台所リモコン表示画面に「エア抜き運転中」と「残り時間:0分」を交互に表示し、エア抜き運転を開始します。

「エア抜き運転中」と「残り時間:0分」を交互に表示しているときに逃し弁のレバーを上げます。約20秒間経過してからレバーを下げてください。

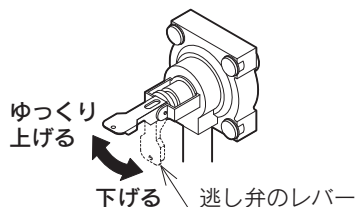

エア抜き運転が終了すると、台所リモコン表示画面に「エア抜き運転完了」と表示します。

台所リモコン表示画面

エア抜き運転中

交互表示

残り時間:5分



エア抜き運転完了

5 確定を押す

台所リモコン表示画面に「[空気抜き]」と「逃し弁あける→しめる」を交互に表示します。

逃し弁のレバーを上げて貯湯タンク内の空気を抜いてください。

空気混じりに出ている水が連続的に出てくるようになったら逃し弁のレバーを下げてください。

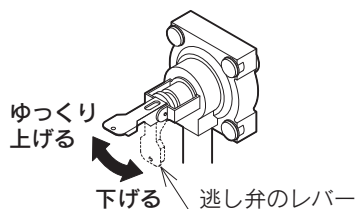

[空気抜き]

交互表示

逃し弁あける→しめる

6 確定を押す

通常の表示に戻ります。

5:40
優先
42℃ | 42℃

◆試運転を解除する場合は \square ナビを約10秒間押してください。

◆貯湯タンクが満水になっていない状態でエア抜き試運転を行うと、「試運転異常」とエラーコードを表示し運転を停止します。

\square 確定を約10秒間押すと警報が解除され通常表示になります。貯湯タンクが満水になっていることを確認して、再度エア抜き試運転を行ってください。

日常の点検・手入れのしかた

点検・手入れのときの注意

⚠ 注意

- 点検・手入れのときは手袋などの保護具を着用してください。
- 部品の分解・調整は絶対にしないでください。
- 異常がある場合はお買い求めの販売店にご連絡ください。
- 前パネルははずさないでください。

点検・手入れの前の準備

配管カバーまたは脚部カバーの取りはずし

配管カバーまたは脚部カバーのノブねじ(4本)をはずして配管カバーまたは脚部カバーを取りはずします。
点検・手入れが終わったら元通りに取付けてください。

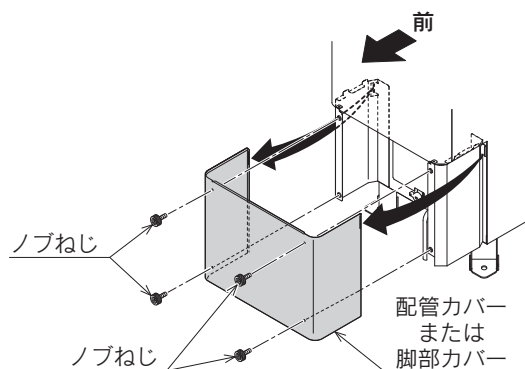

点検・手入れの必要項目、時期、方法

毎日

周囲の確認

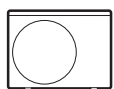

機器の周囲に灯油・ガス・ガソリン・シンナーなどの引火性危険物がないことを確認してください。

水漏れの確認

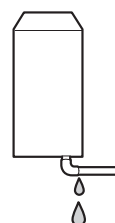

機器・配管・浴そう内の循環口などから水漏れしていないことを確認してください。ただし、沸き上げ中は逃し弁の排水ホースから膨張水が出ます。

適時に

循環口フィルタの掃除

浴そうを掃除するときは、必ず循環口もはずして歯ブラシなどでフィルタの汚れを掃除してください。ご使用時には必ず取付けてください。



周囲の掃除



機器周囲のゴミや落ち葉を掃除してください。ヒートポンプユニットの吸込口が詰まると、能力低下の原因になります。また落ち葉などがあると、小動物が侵入して発火・発煙・故障の原因になります。

リモコン・貯湯ユニット・ヒートポンプユニットの掃除



水や化学ぞうきんなどは使わず、柔らかい布でからぶきしてください。ガソリン・ベンジン・シンナー・みがき粉・ガラスクリーナーなどは使用しないでください。印刷や塗装のはがれ、傷の原因になります。

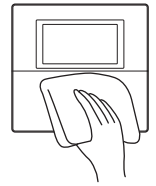

積雪時

積雪について

積雪時はヒートポンプユニットの除雪を行ってください。除雪しないと能力が低下します。

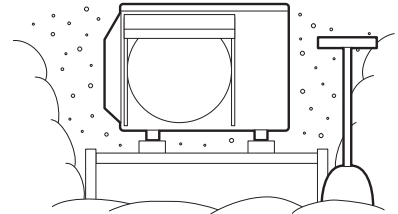

日常の点検・手入れのしかた

1ヶ月に1回以上

逃し弁の確認



警告

- 逃し弁のレバーは熱くなりますので、やけどに注意してください。
- 排水時は配管や排水に手を触れないでゆっくり操作してください。熱湯が勢いよく出たり、ホースが熱くなることがありますので、やけどに注意してください。

1. 逃し弁のレバーをゆっくり上げて逃し弁の排水ホースからお湯(水)が出ることを確認します。
2. レバーを下げて、お湯(水)が止まることを確認します。
3. レバーの上げ下げを数回繰り返して、湯あかやゴミを流します。



ゆっくり
上げる

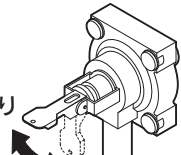

下げる 逃し弁のレバー

半年に1回以上

漏電遮断器の作動確認



警告

- 漏電遮断器を濡れた手で触らないでください。感電するおそれがあり、危険です。

1. アースが接続されていることを確認します。
2. 漏電遮断器のテストボタンを押します。
「ON」になっている漏電遮断器が「OFF」になると正常です。
3. 正常であれば漏電遮断器を「ON」にします。



テストボタン

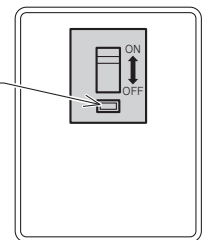

アースの確認

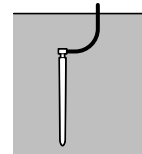

アース線が途中で切れていないことを確認してください。

1年に1回以上

給水接続口の水フィルタの点検

給水接続口の水フィルタにゴミが詰まるとお湯(水)が出にくくなりますので、お買い求めの販売店に点検を依頼してください。

配管洗浄

配管洗浄剤(別売部品)を使用し、浴そう内のお湯(水)を循環させてふる配管を洗浄してください。 **67ページ**

貯湯タンクのお手入れ



警告

- 逃し弁のレバーは熱くなりますのでやけどに注意してください。
- 排水時は配管や排水に手を触れないでゆっくり操作してください。熱湯が勢いよく出たり、ホースが熱くなることがありますので、やけどに注意してください。
- 漏電遮断器を濡れた手で触らないでください。感電するおそれがあり、危険です。

1. 漏電遮断器を一度「OFF」にした後「ON」にし、約1分後に再度「OFF」にします。
2. 給水元栓を閉めます。
3. 逃し弁のレバーを上げます。
4. 右側の排水栓を「排水」の位置にして、1～2分間排水します。
5. 排水がきれいになったら、右側の排水栓を「通常」の位置にします。
6. 左側の排水栓を「排水」の位置にして、1～2分間排水します。
7. 排水がきれいになったら、左側の排水栓を「通常」の位置にします。
8. 給水元栓を開けて逃し弁の排水ホースから連続的にお湯(水)が出ることを確認したら、逃し弁のレバーを下げます。
9. 漏電遮断器を「ON」にします。

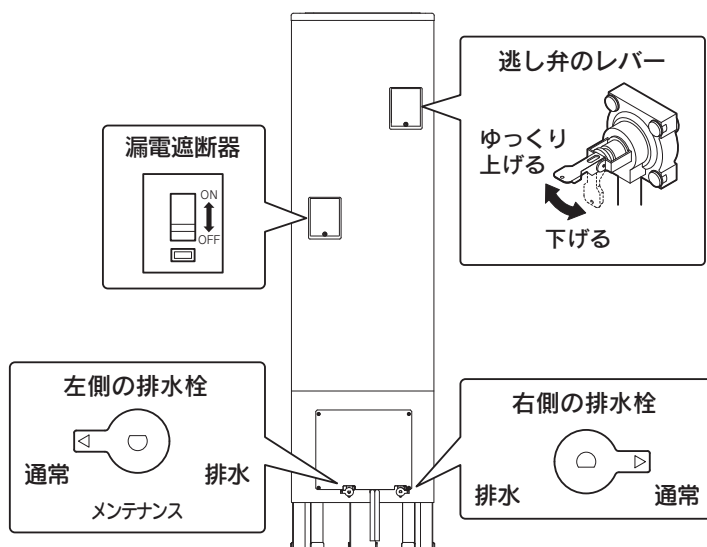

8～10年に1回以上

不凍液の入替え

- 不凍液は交換が必要です。お買い求めの販売店に依頼してください。
- 不凍液は当社純正部品の不凍液(濃度50%)を必ず使用してください。外気温-20℃(無風状態)まで凍結させません。不凍液を薄めると故障・能力低下の原因になります。他メーカー品の不凍液を混ぜたり、使用したりしないでください。正常な運転ができないだけでなく、故障の原因になります。

定期点検

- 定期点検は有料です。
- 長期間ご使用になりますと、機器の点検が必要になります。機器を安心して長くご使用いただくために、1年に1回程度は定期点検を受けることをおすすめします。なお、給水用具(逆流防止装置)に関しては(社)日本水道協会発行の「給水用具の維持管理指針」に示されている定期点検の実施をおすすめします。時期は4～6年に1回程度です。
- 定期点検はお買い求めの販売店にご連絡ください。(定期点検は有料です。)

仕 様

■システム

形 名	[一般地仕様] HSE-4301CZN	[耐重塩害仕様] HSE-4301CZN-E2
集 熱 方 式	強制循環式	
種 類	太陽熱利用自然冷媒(CO ₂)家庭用ヒートポンプ給湯機	
適 用 電 力 制 度	時間帯別電灯/季節別時間帯別電灯対応通電制御型(マイコン型)	
機 能	高圧力型フルオートタイプ	
電 源	単相200V 50/60Hz(制御電源含む)	
運 転 範 囲	-10~43℃	
最 大 電 流	19A	
電 源 容 量	20A	
年 間 給 湯 保 温 効 率 (JIS) ※1	3.0[おまかせ(省エネ)設定時]	
区 分 ※8	18	
夜 間 消 費 電 力 量 比 率 ※1	80%	
付 属 品	取扱説明書・取扱ガイド・工事説明書・保証書・QF16Pタケノコジョイント 不凍液注入パック・樹脂管バンド・ドレンソケット・角座金	

■貯湯ユニット

形 名	[一般地仕様] HSET-4301CZN	[耐重塩害仕様] HSET-4301CZN-E2
設 置 区 分	屋外(防雨)型	
タ ン ク 容 量 ※5	430L	
貯 湯 タ ン ク 材 質	特殊ステンレス鋼板	
消 費 電 力	熱 交 循 環 ポ ン プ ※7	6W
	ふ ろ 循 環 ポ ン プ ※7	45W
	沸 き 上 げ ポ ン プ ※2	3W
	ソ ー ラ ー 循 環 ポ ン プ ※6	50W[13~100W(可変)]
	制 御 基 板 1	4W
	制 御 基 板 2	2W
給 湯 温 度	給 湯 側	約32℃/35℃/37~50℃/55℃/60℃
	浴 そ う 側	約35~48℃/60℃
沸 き 上 げ 温 度	「多 め」: 約75~85℃ 「深夜のみ」: 約65℃、約75~85℃ 「おまかせ」: 約65~90℃	
最 高 使 用 圧 力	190kPa(1.9kgf/cm ²)	
外 形 寸 法	高さ 1,840mm 幅 1,190mm 奥行 495mm	
質 量 (満 水 時)	101kg(531kg)	
安 全 装 置	漏電遮断器	
電 流 ヒ ュ ー ズ	制 御 基 板 1	ヒューズ 250V 5A
	制 御 基 板 2	ヒューズ 250V 5A

■ヒートポンプユニット

形名	[一般地仕様] EHPE-4530	[耐重塩害仕様] EHPE-4530E2
設置区分	屋外(防雨)型	
中間期標準加熱能力 ※2	4.5kW	
冬期高温加熱能力 ※3	4.5kW	
中間期標準運転電流 ※2	5.7A	
中間期標準消費電力 ※2	0.990kW	
冬期高温消費電力 ※3	1.50kW	
運転音 ※4	中間期 ※2	38dB(A)
	冬期高温 ※3	44dB(A)
設計圧力	高圧部 14.0MPa / 低圧部 9.0MPa	
外形寸法	高さ 675mm 幅 825mm(+74mm) 奥行 300mm	
質量	48kg	
冷媒名	R744(CO ₂)	
冷媒充填量	0.78kg	
電流ヒューズ	ヒューズ 250V 25A	

●この仕様数値は50/60Hz共通です。

●停止しているときも、約4~14Wの電力を消費します。(季節によって数値は変わります。)

●低外気温時は除霜のため加熱能力が低下することがあります。

●運転特性はJIS C9220:2011に基づいた数値です。

※1 年間給湯保温効率(JIS)は日本工業規格JIS C9220:2011に基づき、ヒートポンプ給湯機を運転したときの単位消費電力量あたりの給湯熱量および保温熱量を表したものです。なお、値は「おまかせ」湯量レベル「省エネ」で測定した値であり、実際には地域条件・運転モードの設定や使用条件などにより変わります。

年間給湯保温効率(JIS) = 1年間で使用する給湯とふろ保温に係る熱量 ÷ 1年間で必要な消費電力量

年間給湯保温効率(JIS)算出時の条件

着霜期高温加熱条件：外気温度2℃ DB/1℃ WB、給水温度5℃、沸き上げ温度90℃

冬期給湯保温モード条件：外気温度7℃ DB/6℃ WB、給水温度9℃、沸き上げ温度67℃

着霜期給湯保温モード条件：外気温度2℃ DB/1℃ WB、給水温度5℃、沸き上げ温度69℃

夜間消費電力量比率：JIS C9220:2011冬期給湯保温モード条件にてヒートポンプ給湯機を1日運転したときの総消費電力量に対する夜間消費電力量の比率

※2 中間期加熱条件：外気温度16℃ DB/12℃ WB、給水温度17℃、出湯温度65℃

※3 冬期高温加熱条件：外気温度7℃ DB/6℃ WB、給水温度9℃、出湯温度90℃

※4 JIS C9220:2011に基づき反響音の少ない無響室で測定した数値です。実際に据付けた状態で測定すると周囲の騒音や反響を受け、表示数値より大きくなるのが普通です。

※5 タンク容量は430リットルですが、夜間の沸き上げは最大370リットルです。

※6 ソーラー制御部消費電力を含みます。

※7 追いただき運転時

※8 省エネ法に基づく区分名

区分名 18 とは 想定世帯：標準 貯湯容量：320L以上550L未満 仕様：寒冷地仕様以外 保温機能：有 貯湯缶数：多缶 の製品

アフターサービス

修理を依頼するとき

修理を依頼する前に75～80ページの「故障・異常の見分けかたと処置方法」の項を見て、もう一度確認してください。不具合があるときはお客様ご自身で修理せず、お買い求めの販売店にご連絡ください。

●アフターサービスをお申し付けいただくときは、次のことをお知らせください。

1. 品名……太陽熱利用自然冷媒(CO₂)家庭用ヒートポンプ給湯機
2. 形名……貯湯ユニットとヒートポンプユニットの前パネルに貼ってあるシールに記載されています。**6ページ**
※システム形名は保証書に記載された形名です。

	一般地仕様	耐重塩害仕様
貯湯ユニット	HSET-4301CZN	HSET-4301CZN-E2
ヒートポンプユニット	EHPE-4530	EHPE-4530E2

3. お買い上げ年月日
4. 故障の状況……できるだけ詳しく
5. ご住所、お名前、電話番号
6. 訪問ご希望日

転居または機器を移設するとき

- 転居するときはお買い求めの販売店にご相談ください。
- 移設はお買い求めの販売店に依頼し、お客様ご自身で行わないでください。

保証・修理について

この機器には「保証書」がついています

- 正常な使用状態において故障した場合には、保証書の規定に従って修理いたします。
お買い求めの販売店にご連絡ください。
- 保証期間経過後の修理についても、お買い求めの販売店にご連絡ください。
- 家庭用の給湯・ふろ以外の特殊な使用方法での不具合発生につきましては、保証の対象外となりますのでご注意ください。
- 凍結や析出物(炭酸カルシウムなど)による故障の場合は、保証期間内でも有料となります。

補修用性能部品について

補修用性能部品の保有期間は、この製品の製造打ち切り後10年です

- 性能部品とは製品の機能を維持するために必要な部品です。

●このページは空白です。

おぼえがき

まずはお買い求めの販売店にご連絡ください。

お買い上げ日	年 月 日
販売店名	
	電話番号

●記入しておくことで修理などの依頼のときに便利です。

一般のお客様から
のお問い合わせは、
フリーダイヤルへ

 **0120-925-339**
携帯電話からは **0570-666-339**
(通話料金がかかります)

お客様から取得いたしました個人情報
は、お客様へのお問い合わせ対応を目的
として利用し、適切に管理します。
修理業務等を委託する場合や正当な理由
がある場合を除き、第三者に開示・
提供いたしません。

※電話番号をよくお確かめのうえ、おかけ間違いのないようにお願いします。

修理に関する
お問い合わせ

24時間365日受付

商品に関する
お問い合わせ

平日 8:00~19:00
土日祝 8:00~17:00

愛情点検



長年ご使用の太陽熱利用エコキュートの点検を！

こんな症状は ありませんか？

- お湯の出が悪い。
- お湯が早くなる。
- 逃し弁から屋間、常にお湯が出る。
- ときどき漏電遮断器が働く。
- その他の異常や故障がある。



ご使用中止

このような症状の場合は使用を中止し、故障や事故防止のため技術者による保守点検を受けていただくことをおすすめします。
詳しくはお買い求めの販売店にご相談ください。

住宅設備機器総合メーカー
株式会社 長府製作所



本社 〒752-8555 山口県下関市長府扇町2-1