

形名 **AEYC-4035SVFWM**
AEYH-4035SVF

保証書別添

このたびは長府製品をお買い求めいただきまして
まことにありがとうございます。

- ご使用の前に、この取扱説明書をよくお読みいただき、正しくお使いください。なお、取扱説明書は工事説明書・保証書と共に必ず保管し、おわかりにならないことや、不具合が生じたときにお役立てください。
- 保証書は販売店からお受け取りになる際に、必要事項が記入されているか必ず確認してください。
- 取扱説明書を紛失された場合は、お買い求めの販売店、またはお近くの工場・支店・営業所にご連絡ください。
- 製品改良により、本体・仕様などが説明書の内容と異なる場合がございますので、あらかじめご了承ください。

20640600 (M)

も く じ ページ



ご使用の前に	特 長	2
	安全上の注意	2
	各部のなまえとはたらき	
	機器本体	9
	床暖房用リモコン	10
運転の前に	現在時刻の設定	12
	暖房運転	
運転のしかた	運転モードの選択	13
	運転のしかた	14
上手に使ってね	タイマー運転	
	まいにちタイマー運転	15
	入・切タイマー運転	18
	E-CON接続時のリモコンの設定	19
	チャイルドロックの設定	20
	補助ヒータの設定	20
	日常の点検・手入れ	
	日常の点検	21
	お手入れの前に	21
	お手入れのしかた	22
故障かな？	シーズン前の準備	23
	長期間使用しないときは	24
	循環水の水抜き	24
	点検のおすすめ	25
	故障・異常の見分けかたと処置方法	
	故障・異常が発生したときは	25
	エラーコードについて	26
修理を依頼する前に	27	
アフターサービス	28	
仕 様	29	

特 長

- 地球に優しく省エネで安心なヒートポンプ式温水床暖房熱源機です。
- 地球環境に優しい新冷媒(R410A)を使用しているため、オゾン層を破壊しません。
- 電気を使用していますので温室効果の原因になる二酸化炭素の排出も抑制します。
- 大気中の熱を吸収して温水を作る省エネ性に優れたヒートポンプ方式を採用しています。
- 圧縮機により電気を効率よく利用するので従来の電気ヒータ式よりお得です。
- 火を使わずに温水を作る安全設計です。

安全上の注意

- ご使用の前に、この「安全上の注意」をよくお読みいただき、正しくお使いください。
- ここに示した注意事項は危害・損害の程度によって次のように分類されます。
いずれも安全に関する重大な内容を記載していますので、必ず守ってください。

 警告	この表示を無視して誤った取扱いをすると、人が死亡、重傷を負う可能性、または火災の可能性が想定される内容を示しています。
 注意	この表示を無視して誤った取扱いをすると、人が傷害を負う可能性や物的損害の発生が想定される内容を示しています。
お願い	安全に快適に使用していただくために、理解していただきたい内容です。

- 絵表示には次のような意味があります。

禁 止		注 意		指 示			
	一般的な禁止		分解禁止		一般的な警告・注意		必ず行うこと
	濡れ手禁止				高温注意		アースを接続すること

次のような場所に設置されていないことを確認してください

- 最低外気温が-25℃以下になるおそれがある地域
(外気温が-20℃を下回る場合は必ず連続運転で使用してください。外気温が-20℃を下回っている状態から運転を開始しようとするため、機器は運転しません。)
- 近くに高温になるものがある場所(能力不足・故障の原因)
- 隣家などに近い場所(騒音苦情の原因)
- 工業用マシンなど高周波ノイズを発生する機器がある場所(誤動作・故障の原因)
- 塩害の起きやすい場所(腐食の原因)
- 温泉地などで硫化ガスにさらされる場所(腐食・故障の原因)
- アンモニアにさらされる場所(腐食・故障の原因)
- 積雪により機器がふさがれてしまう場所(能力不足・故障の原因)
- 機器の吹出口からの風が動植物にあたる場所(動植物への悪影響)

騒音にご配慮ください

- 据付けにあたっては機器の重量に充分耐える場所で、運転音や振動が増大しない場所を選んでください。
- 機器の吹出口からの風や運転音が隣家の迷惑にならないような場所を選んでください。
- 機器の吹出口の近くに物を置くと、機能低下や騒音の原因になりますので、吹出口付近には障害物を置かないでください。
- 運転中に異音がある場合は運転を停止し、ブレーカを「切」にして、お買い求めの販売店にご相談ください。

据付け上の注意

⚠ 警告(WARNING)

据付けはお買い求めの販売店にご依頼を…



ご自分で据付工事をされ不備があると、火災・感電・水漏れの原因になります。

アース工事をする

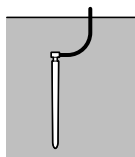

アース線はガス管・水道管・避雷針・電話のアース線に接続しないでください。アース工事が不完全な場合は感電の原因になります。

漏電遮断器を取付ける

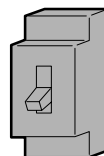

漏電遮断器の設置が必要です。取付けられていないと感電の原因になることがあります。

⚠ 注意(CAUTION)

油煙の多い場所、油成分が浮遊している場所、可燃性ガス・腐食性ガスや金属製のほこりがある場所には設置しない



万一ガスが漏れて機器の周囲にたまると火災の原因になることがあります。

純正部品以外は使用しない
(事故の原因)

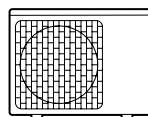

純正部品



部品は必ず長府ヒートポンプ式温水床暖房熱源機純正部品(指定された部品)を使用してください。

使用上の注意

⚠ 警告(WARNING)

自分で分解・改造をしない
(ケガ・火災・感電・水漏れの原因)

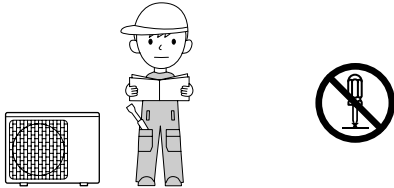

吸込口・吹出口に指や棒などを入れない (ケガの原因)

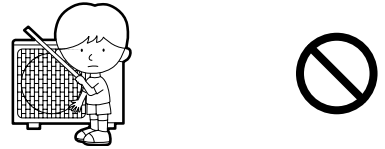

内部でファンが高速回転しています。

床暖房運転時に床暖房パネルの上で就寝しない

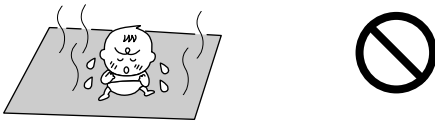

乳幼児・お子様・お年寄り・病気の方・からだの不自由な方・皮膚の弱い方・非常に疲れている方・深酒・睡眠薬を飲まれた方は、熱すぎても自分で調節ができないため、低温やけどを起こす原因になります。

異常時(こげ臭いなど)は運転を停止してブレーカを「切」にする



異常・故障例

- ・配線が異常に熱い。
- ・こげ臭いニオイがする。
- ・ブレーカまたは漏電遮断器が頻繁に落ちる。

運転を停止してブレーカまたは漏電遮断器を「切」にして、お買い求めの販売店にご相談ください。そのまま運転を続けると火災・感電の原因になります。

不凍液を乳幼児・お子様の手の届く所に置かない

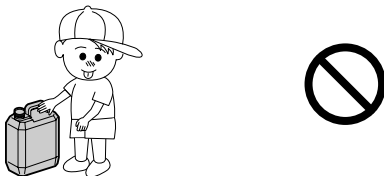

健康を害するおそれがあります。万一飲んだ場合は、すぐに吐かせて医師の診断を受けてください。

床面温度を上げ過ぎない



床面温度を上げ過ぎて、長時間接触すると低温やけどを起こす原因になります。

⚠ 注意(CAUTION)

ときどき換気する (酸欠事故の原因)

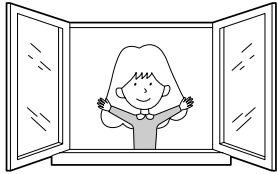

燃焼器具などをいっしょに使用する場合は、こまめに換気してください。

濡れた手でスイッチを操作しない (感電の原因)

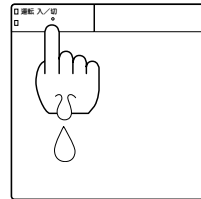

ライターやスプレーなどを置かない



機器の吹出口から1m以内の場所や床(床暖房パネル)の上に直接置かないでください。爆発・火災の原因になります。

他の目的に使用しない

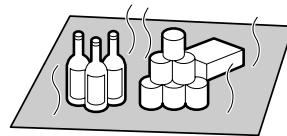

食品・精密機器・美術品の保存や動植物の生育など特殊な用途には使用しないでください。思わぬ事故の原因になります。

機器の上に乗ったり、物を載せたりしない (ケガの原因)

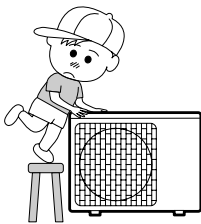

運転時は機器のカバーをはずす (故障の原因)

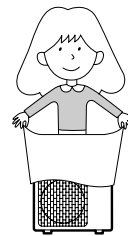

冬期には凍結予防のため電源を切らない



機器や配管が凍結して破損することがあります。電源を切るときには必ず循環水の水抜きを行ってください。

〔循環水に不凍液を使用している場合は外気温が -20°C (無風状態)まで凍結しません。〕

24ページ

床暖房パネルの張り替えや修理はお買い求めの販売店にご依頼を…



床暖房パネルの張り替えや修理はお買い求めの販売店、または専門業者にご依頼ください。ご自分で行うと水漏れの原因になります。

⚠ 注意(CAUTION)

据付台の確認 (ケガの原因)

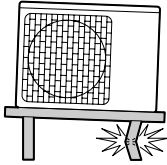

傷んだ状態で放置すると機器の落下につながります。

掃除をするときは… (感電・ケガの原因)

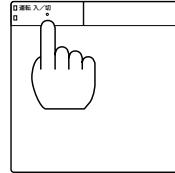

内部でファンが高速回転していますので運転を停止し、ブレーカを「切」にしてください。

金属部に触らない



機器の側面や後面のアルミ部分に触らないでください。ケガの原因になります。

機器の下や近くに他の電気製品を置かない



機器から水滴が滴下することがありますので電気製品や濡れて困る物を下に置かないでください。感電・故障の原因になります。

機器の周囲に落ち葉がたまらないようにする

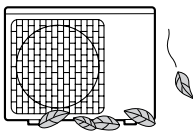

落ち葉があると、小動物が侵入して、内部の電気部品に触れ、発煙・発火・故障の原因になることがあります。

床(床暖房パネル)の上に釘や突起物を刺したり、固いものをぶついたり、落としたりしない



床(床暖房パネル)の破損により水漏れや故障の原因になることがあります。

家庭用以外の使用禁止 (事故の原因)



ヒートポンプ式温水床暖房熱源機は一般家庭でご使用いただくために製造されたものです。

幼児に本体やリモコンで遊ばせない



誤った操作による体調悪化や健康障害の原因になります。

床の1箇所に荷重をかけない

床(床暖房パネル)の上にピアノなどの重い物を置く場合は緩衝材を敷いて、1箇所に荷重がかからないように設置してください。床が破損し、水漏れのおそれがあります。



⚠ 注意(CAUTION)

**水抜きを行うときは
やけどに注意する**



循環水の温度は最高約60℃になり、やけどの原因になることがあります。

**運転中や停止直後に給水タンクの
ふたをあけない(AEYH-4035SVFのみ)**



運転中や停止直後に給水タンクのふたをあげると循環水が飛び散ってやけどをするおそれがあります。

**閉め切った部屋で目が痛く
なる場合は換気をする**



ホルムアルデヒドなどによる体調不良の原因になることがあります。換気をしてください。

家財道具に注意



床(床暖房パネル)の上に直接調度品や家具などを置くと熱がこもり、ひずみなどが発生する原因になります。

お願い(NOTICE)

リモコンについて



リモコンのスイッチを先のとがったもので押さないでください。故障の原因になります。また、リモコンの表面をベンジンやシンナーなどでふかないでください。発火・故障の原因になります。

**リモコンの設置
場所に注意**



リモコンを燃焼器具の上・水のかかる場所・直射日光のあたる場所・業務用薬品を使用する場所・幼児の手が届く場所などに設置しないでください。故障の原因になります。

直射日光に注意



床暖房パネルが天然木の場合は、直射日光が長くあたると熱や紫外線による変色のおそれがあります。

乾燥に注意



連続運転で室内が乾燥しすぎて床にすき間やひび割れが生じることがあります。加湿器の併用をおすすめします。

循環水に注意



循環水には別売の純正不凍液または水道水を使用してください。飲用に適さない水・井戸水・工業用水・熱湯・添加剤・ゴミなどを入れると故障の原因になります。

落雷のおそれがあるときの処置



雷による一時的な過電圧で電子部品を損傷することがありますので、雷が発生したときはすみやかにブレーカを「切」にしてください。

お願い(NOTICE)

他の暖房機器に注意



床(床暖房パネル)にホットカーペットを敷かないでください。床が変形・変色するおそれがあります。ファンヒーターを使用すると温風があたる床は高温になります。マットなどで保護してください。また、こたつは電源を入れないでください。

床の汚れに注意



床(床暖房パネル)の上に水・薬品・醤油などをこぼした場合はすみやかにふき取ってください。そのまま放置すると、床暖房パネルの放熱板が腐食することがあります。常時水の飛び散るおそれのある台所や洗面所は通気性のよいマットなどを敷いて保護してください。

移設・修理時の注意

警告(WARNING)

機器の修理はお買い求めの販売店
にご相談を…



修理に不備があると火災・感電・水漏れの原因になります。

移設はお買い求めの販売店にご相
談を…



移設に不備があると火災・感電・水漏れの原因になります。

各部のなまえとはたらき

機器本体

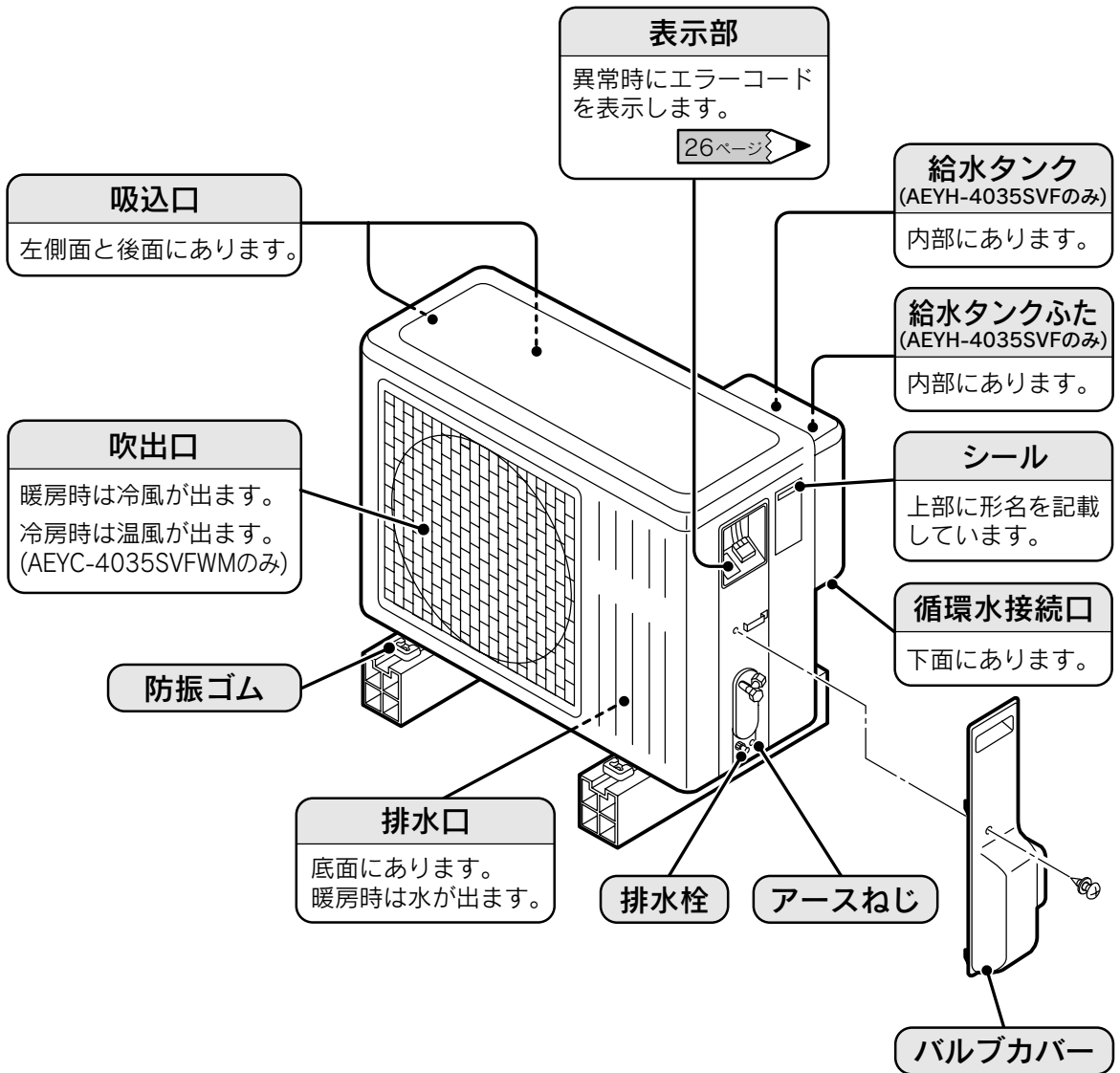

各部のなまえとはたらき

床暖房用リモコン(別売…CMR-2611)

※ふたを開いた状態で。

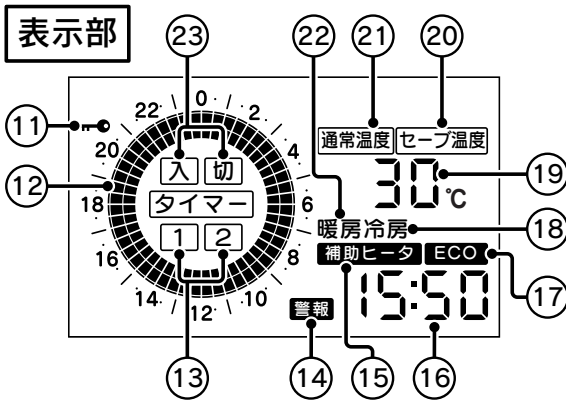
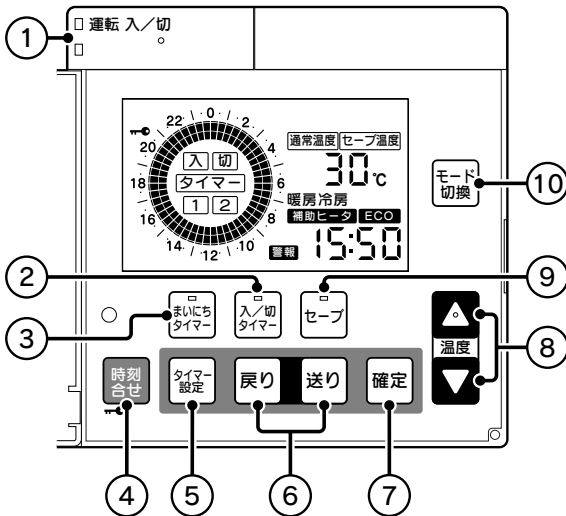

① 運転入/切スイッチ (運転ランプ/モニターランプ)

手で運転、停止するときを押します。
運転ランプ(上)
 点灯…運転中です。
モニターランプ(下)
 点灯…循環水を加熱または冷却中です。
 点滅…警報表示中です。

リセット(警報解除)の方法
 運転入/切スイッチを一度「切」にしてから再度「入」にします。

② 入/切タイマースイッチ (入/切タイマーランプ)

入・切タイマー運転のセット・解除をするときに押します。

③ まいにちタイマースイッチ (まいにちタイマーランプ)

まいにちタイマー運転のセット・解除をするときに押します。

④ 時刻合せスイッチ

現在時刻を設定するときに押します。
 また、約3秒間押し続けると「ピピッ」とブザーが鳴りチャイルドロックの設定・解除ができます。

⑤ タイマー設定スイッチ

タイマー運転の設定内容を変更するときに押します。

●表示例は説明のためのもので、実際とは異なります。

●タイマー運転内容表示の「|」をカーソルといいます。

お知らせ

●床暖房用リモコンは室内ユニットを設置している部屋に取付けます。

●床暖房用リモコンを2個使用して、そのうち1個をサブ回路用リモコンとして設定し、ヘッダーユニット[VH-HD-RAY2N(別売)]を併せて使用することで、2回路の温水制御をそれぞれの床暖房用リモコンで操作することができます。(AEYH-4035SVFのみ)

サブ回路用リモコンとして設定していない床暖房用リモコン(メイン回路用)は、室内ユニットを設置している部屋に取付けます。

●サブ回路用リモコンに設定した床暖房用リモコンでは現在時刻の設定はできません。

⑥ 設定切換スイッチ 現在時刻・タイマー運転の設定内容を変更するときに押します。	⑪ チャイルドロック表示 表示中は運転入/切スイッチを「切」にする操作以外は受け付けません。	⑰ ECO表示 ECO運転設定中に表示します。
⑦ 確定スイッチ 変更内容を確定するときに押します。	⑫ タイマー運転内容表示 タイマー運転の運転内容をカーソル(30分単位)で表示します。	⑱ 冷房表示 冷房運転設定中に表示します。(AEYC-4035SVFWMのみ)
⑧ 温度調節スイッチ 設定温度・タイマー運転の設定内容を変更するときに押します。温度調節範囲は、機器の設定により暖房運転では0~50℃、または0~60℃になり、冷房運転では7~30℃になります。(冷房運転はAEYC-4035SVFWMのみ)	⑬ タイマー1・2表示 まいにちタイマー運転の設定・運転中に点灯します。	⑲ 設定温度表示 設定温度を表示します。
⑨ セーブスイッチ (セーブランプ) セーブ温度のセット・解除をするときに押します。	⑭ 警報表示 異常時に点灯して異常をお知らせします。	⑳ セーブ温度表示 セーブ温度で運転中に表示します。
⑩ モード切換スイッチ 運転モードを切換えるときに押します。	⑮ 補助ヒータ表示 補助ヒータが設定されているときに表示します。 [補助ヒータユニット(別売…) (HTU-20)を取付けた場合のみ] <div style="text-align: right;">▶ 20ページ</div>	㉑ 通常温度表示 通常温度で運転中に表示します。
	⑯ 時刻表示 現在時刻を表示します。異常時にエラーコードを表示します。 ▶ 26ページ	㉒ 暖房表示 暖房運転設定中に表示します。(暖房専用に設定されている場合は表示しません。)(AEYC-4035SVFWMのみ)
		㉓ 入・切タイマー表示 入・切タイマー運転を設定・予約すると表示します。

ディスプレイの特性について

- 液晶ディスプレイは表示内容やコントラスト調整などにより明るさにムラが生じますが故障ではありません。
- 液晶ディスプレイの画面を正面以外から見ると表示色が変わって見える場合がありますが故障ではありません。
- 液晶ディスプレイは気温が下がると表示の切換わりが遅くなる場合がありますが故障ではありません。

床暖房用リモコンについて

- 何も操作しない状態が約5分間続くと表示部のバックライトが消灯します。
- 下記の場所には取付けないでください。
 - ・ 操作しにくい場所
 - ・ 幼児の手が届く場所
 - ・ ストープなどに近い場所
 - ・ 表示が見えにくい場所
 - ・ 直射日光があたる場所
 - ・ 湿気の多い場所
 - ・ 蒸気・水滴・水しぶきなどがかかる場所
 - ・ ガステーブル・コンロなどの燃焼器具の上部
 - ・ テレビやラジオから1m以内、テレビのアンテナから3m以内の場所
- 床暖房用リモコンに衝撃を与えたり、水をかけたりしないでください。
- 設定時以外はふたを閉じてください。開いたままにするとケガや破損の原因になります。
- 時刻合せスイッチの左上にある凹部に触らないでください。故障の原因になります。

運転の前に

現在時刻の設定

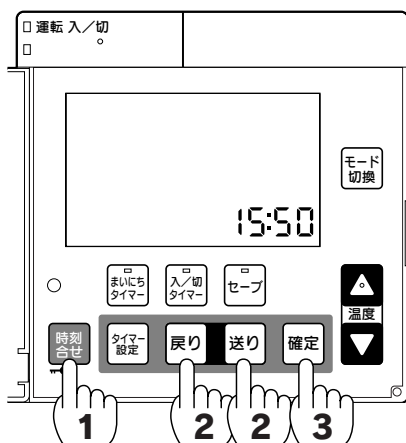

1 時刻合せを押す

時刻表示が点滅します。
お買い求め時は13:00になっています。

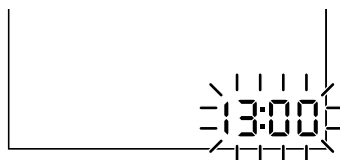

2 戻り 送りを押して時刻を合わせる

1回押すと1分、押し続けると10分単位で変わります。

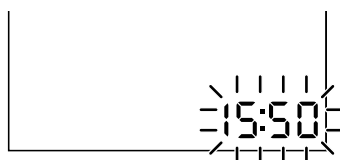

3 確定を押す

「ピピッ」とブザーが鳴り、設定した時刻が点灯に変わり、現在時刻の設定が完了します。
設定完了と同時に秒は0秒になり、時計がスタートします。



お知らせ

- 現在時刻を設定しないと「タイマー運転」はできません。
- 何も操作をしない状態が約30秒間続くと元の表示に戻ります。
また、ふたを閉じてても元の表示に戻ります。
- 停電したときやブレーカを「切」にしたときは現在時刻が合っているか確認してください。
約24時間以内であれば記憶しています。
- サブ回路用リモコンに設定した床暖房用リモコンでは現在時刻の設定はできません。
サブ回路用リモコンに設定していない、もうひとつの床暖房用リモコンで設定した時刻と同じ時刻になります。

暖房運転

運転モードの選択

- モード切換スイッチを押すと「ECO運転」が選択できます。

「ECO運転」とは最大暖房能力をおさえ、設定温度よりも低い温度で暖房を行う運転です。

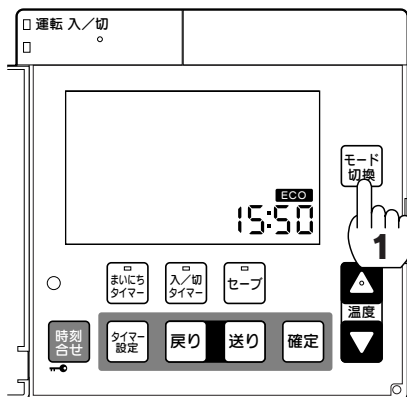

1 モード切換を押して選択する

スイッチを押すごとに下記の順で切換わります。

表示なし
(暖房運転)

ECO
(暖房運転+ECO運転)



お知らせ

- タイマー運転もここで設定した運転モードになります。
- AEYC-4035SVFWMは冷房運転できますが、お買い求め時は暖房専用の設定となっています。冷房運転を利用する場合は、お買い求めの販売店に設定変更を依頼してください。(AEYC-4035SVFWMのみ)
- 冷房運転が利用できる設定の場合は、モード切換スイッチを押すごとに「暖房運転」・「暖房運転+ECO運転」・「冷房運転」・「冷房運転+ECO運転」の選択ができます。(AEYC-4035SVFWMのみ)「暖房運転+ECO運転」とは最大暖房能力をおさえ、設定温度よりも低い温度で暖房を行う運転です。「冷房運転+ECO運転」とは最大冷房能力をおさえ、設定温度よりも高い温度で冷房を行う運転です。

運転のしかた

- 「通常温度」と「セーブ温度」の2種類を設定してお好みの温度で運転することができます。
- 「セーブ温度」は「通常温度」より高い温度に設定することはできません。
また、「通常温度」は「セーブ温度」より低い温度に設定することはできません。

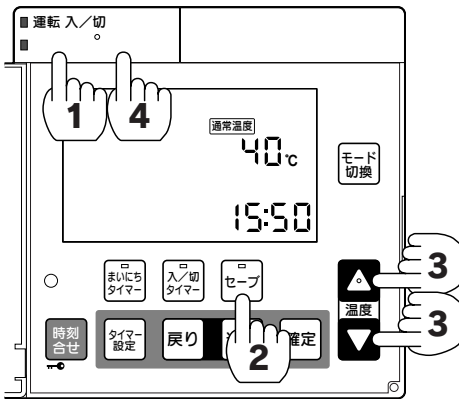

1 運転入/切 を押す

運転ランプ・設定温度表示が点灯します。

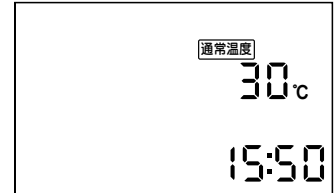

2 セーブ を押す

「通常温度」または「セーブ温度」を選択します。

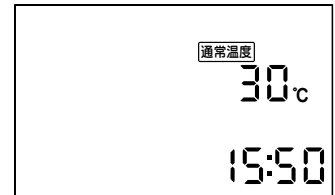

3 温度 を押して温度調節をする

温度調節範囲は、機器の設定により0～50℃、または0～60℃になります。

温度調節のおすすめ範囲 30～40℃

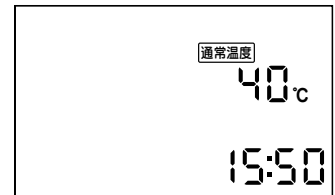

お知らせ

- 外気温が低いと暖房能力が低下します。
- 床材・断熱材によっては暖まるまでに時間がかかることがあります。
- 温水を循環させて部屋全体を暖めるので、暖まるまでに時間がかかります。
タイマー運転を行うことをおすすめします。

停止

4 運転入/切 を押す

運転ランプ・設定温度表示が消灯します。
次回からは 運転入/切 を押すだけで同じ設定で運転できます。

タイマー運転

まいにちタイマー運転

- まいにちタイマー運転はタイマー1とタイマー2の2種類の設定ができます。

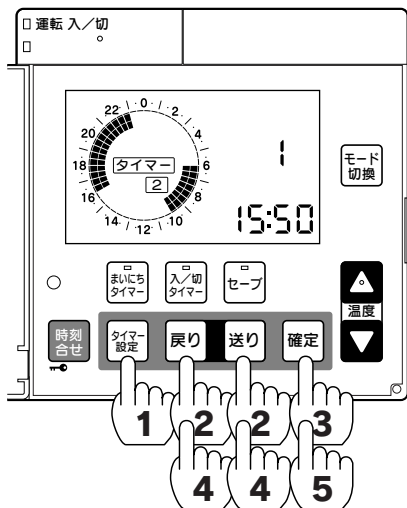

●設定番号

あらかじめ設定されているタイマー運転時間です。これを利用して好みの時間に手動で設定すると便利です。

設定番号「1」

6:00~10:00(通常温度)
16:00~23:00(通常温度)

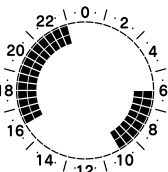

設定番号「2」

5:00~ 8:00(通常温度)
16:00~23:00(通常温度)
23:00~ 5:00(セーブ温度)

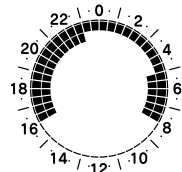

設定番号「3」

16:00~ 8:00(セーブ温度)

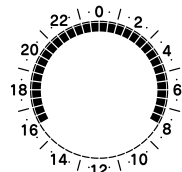

設定番号「4」

5:00~12:00(通常温度)
12:00~17:00(セーブ温度)
17:00~22:00(通常温度)
22:00~ 5:00(セーブ温度)

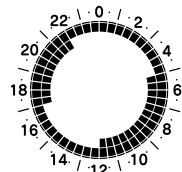

設定番号を利用して時刻を設定する場合

1 **タイマー設定** を約3秒間押す

設定番号選択モードになります。
タイマーが点灯し、1が点滅します。

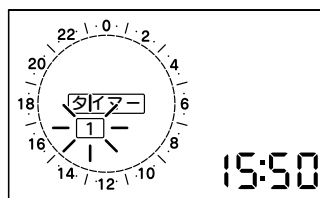

2 **戻り** **送り** を押す

タイマー1またはタイマー2を選択します。

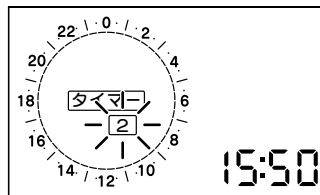

3 **確定** を押す

設定番号「1」が点滅します。

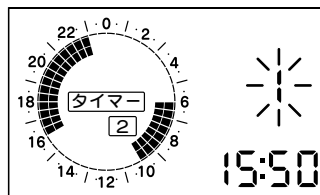

4 **戻り** **送り** を押す

ご希望の設定番号を選択します。

5 **確定** を押して確定する

「ピピッ」とブザーが鳴ると設定が完了です。
この設定をした後に「手動で時刻を設定する場合」でお好みの時間に変更できます。

16ページ

タイマー運転

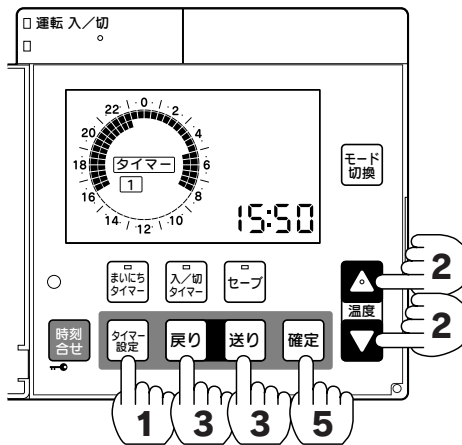

手で時刻を設定する場合

1 **タイマー設定**を押す

タイマー1またはタイマー2を選択します。
タイマー設定スイッチを押すごとに下記の順で切り替わります。

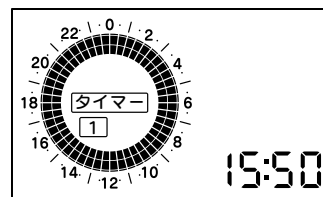
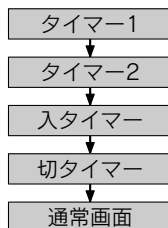

2 **温度**を押して運転モードを設定する

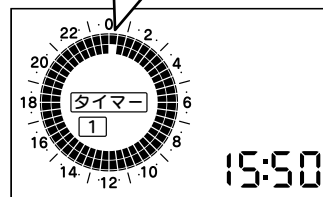
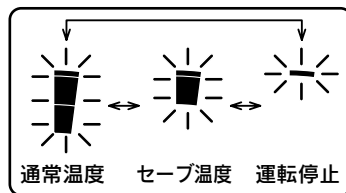

3 **戻り** **送り**を押す

カーソルの点滅が左右に移動します。
30分単位で設定できます。

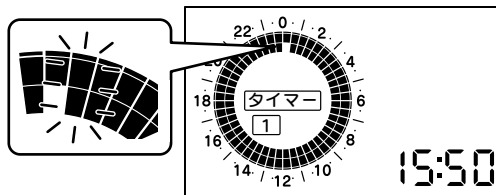

お知らせ

- 何も操作をしない状態が約30秒間続くと元の表示に戻ります。
また、ふたを閉じても元の表示に戻ります。

4 希望の内容になるまで2・3を繰り返す

5 **確定**を押して確定する

「ピピッ」とブザーが鳴ると設定が完了です。

- まいにちタイマー運転をセットする前に、現在時刻を設定していることを確認してください。現在時刻を設定していない場合は、まいにちタイマースイッチを押すと、「ピピピピッ」とブザーが鳴り、まいにちタイマー運転ができません。

12ページ

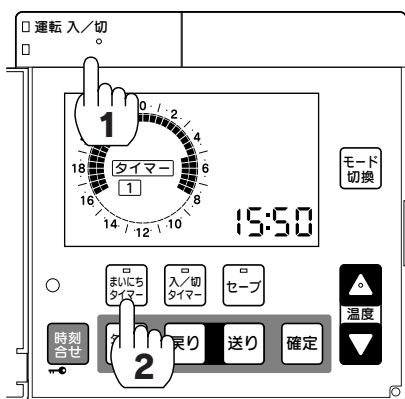

まいにちタイマーのセットと解除

1 運転入/切 を押す

運転ランプ・設定温度表示が点灯します。

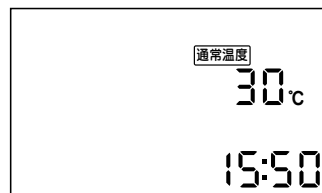

2 まいにちタイマー を押す

予約したいタイマー表示を点灯させます。まいにちタイマースイッチを押すごとに下記の順で切替わります。予約したタイマー運転内容(カーソル)が点灯します。

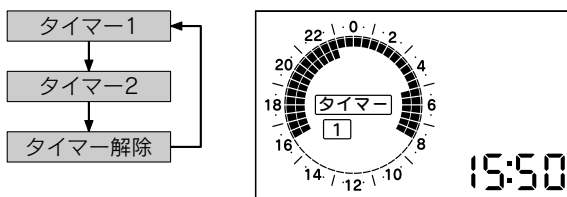

お知らせ

- 運転入/切スイッチを押してもまいにちタイマー運転は解除できません。
- 「まいにちタイマー運転」セット中に停電した場合、停電時間が24時間以内の場合は停電復旧後、「まいにちタイマー運転」を再開します。24時間以上停電した場合は、「まいにちタイマー運転」が解除されることがあります。
- 「まいにちタイマー運転」は「暖房運転」で設定した設定温度で運転します。14ページ
- 「まいにちタイマー運転」・「入タイマー運転」・「切タイマー運転」は同時に設定できません。
- 「まいにちタイマー運転」中にセーブスイッチを押すと「まいにちタイマー運転」は解除され、セーブ温度で「暖房運転」を開始します。

入・切タイマー運転

●入タイマー運転

設定時刻になると運転を開始します。
おめざめ前やご帰宅時などに合わせて
ご使用ください。

●切タイマー運転

設定時刻になると運転を停止します。
おやすみになるときなどにご使用くだ
さい。

●入・切タイマー運転を設定する前に現
在時刻が合っていることを確認してく
ださい。

◀ 12ページ

●「暖房運転」で設定した運転モード・温
度で運転します。

◀ 13・14ページ

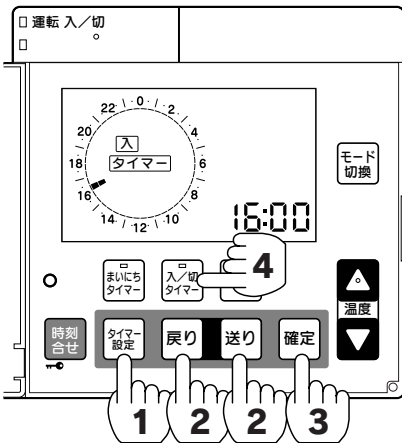

お知らせ

- 運転入/切スイッチを押しても入・切
タイマー運転は解除できません。
- 「まいにちタイマー運転」・「入タイ
マー運転」・「切タイマー運転」は同時
に設定できません。
- 何も操作をしない状態が約30秒間続
くと元の表示に戻ります。
また、ふたを閉じても元の表示に戻り
ます。

入・切タイマー時刻の設定

1 タイマー設定を押す

入タイマーまたは切タイマーを選択します。
タイマー設定スイッチを押すごとに下記の順で
切り替わります。

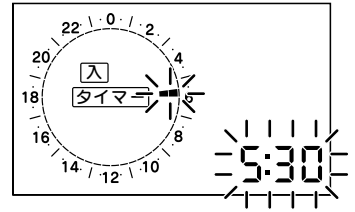
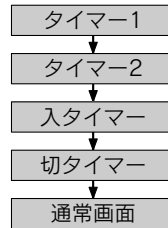

2 戻り 送りを押す

入タイマー時刻または切タイマー時刻を設定し
ます。10分単位で設定できます。
カーソルは30分単位になります。

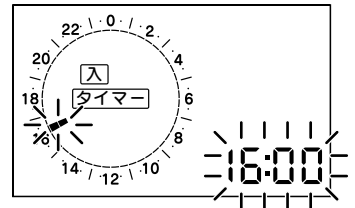

3 確定を押して確定する

「ピピッ」とブザーが鳴ると設定が完了です。

入・切タイマーのセットと解除

4 入/切タイマーを押す

予約したいタイマー表示を点灯させます。
入/切タイマースイッチを押すごとに下記の順で
切り替わります。
予約したタイマー運転時間(カーソル)が点灯しま
す。時刻表示部はタイマー時刻を約1秒間表示し
た後、現在時刻表示に換わります。

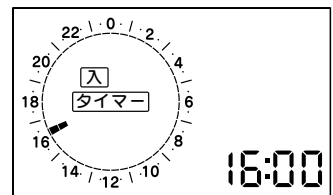
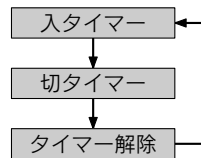

E-CON接続時のリモコンの設定

E-CON(イーコン)接続とは？

- 他の機器からのON・OFF信号によってヒートポンプ式温水床暖房熱源機の運転を行うことができます。
- E-CON接続の場合、床暖房用リモコンを取付けて、E-CON用リモコンとしての設定を行うと、運転モードや温度の設定が可能になります。
(工事説明書参照)
※この設定にすると、運転の開始/停止、および現在時刻の設定、タイマー運転はできません。

- 「通常温度」と「セーブ温度」が選択できます。
- 「セーブ温度」は「通常温度」より高い温度に設定することはできません。
また、「通常温度」は「セーブ温度」より低い温度に設定することはできません。

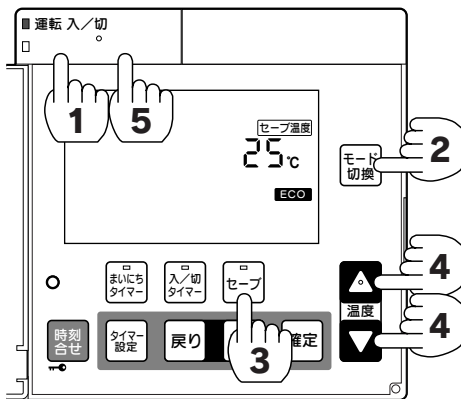

お知らせ

- 他の機器からのON信号が送られてくると、運転ランプ・設定温度表示が消灯していても、床暖房用リモコンで設定した内容で運転します。

1 運転入/切 を押す

運転ランプ・設定温度表示が点灯します。



2 モード切換 を押して選択する

スイッチを押すごとに下記の順で切替わります。

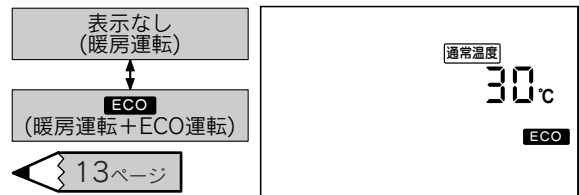

3 セーブ を押す

「通常温度」または「セーブ温度」を選択します。

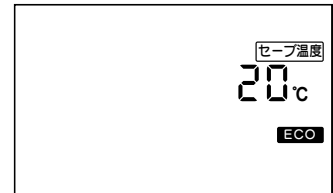

4 を押して温度調節をする

温度調節範囲は、機器の設定により0～50℃、または0～60℃になります。

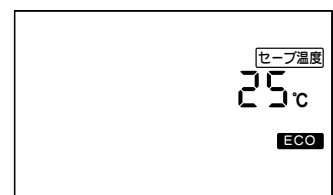

5 運転入/切 を押す

運転ランプ・設定温度表示が消灯します。

チャイルドロックの設定

- チャイルドロックを設定することによって、お子様などのいたずらによる運転開始や温度調節などを防止します。

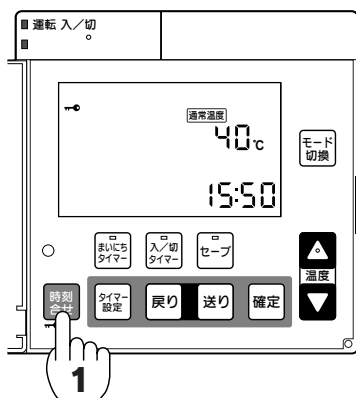

1 時刻合せ を約3秒間押す

チャイルドロック表示が点灯し、「ピピッ」とブザーが鳴ります。

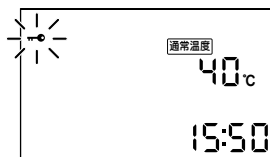

解除

1 時刻合せ を約3秒間押す

チャイルドロック表示が消灯し、「ピピッ」とブザーが鳴ります。

お知らせ

- 運転中・停止中に関係なくチャイルドロックを設定することができます。
- 運転中にチャイルドロックを設定した場合は、運転入/切スイッチを押して運転を停止することしかできません。
- 停止中にチャイルドロックを設定すると、すべての操作ができません。チャイルドロックを解除してから操作してください。

補助ヒータの設定

〔補助ヒータユニット(別売…)
HTU-20)を取付けた場合のみ〕

- 補助ヒータの設定を行うと、外気温が低くヒートポンプ能力が低下するときは、自動的に補助ヒータが作動します。
- 補助ヒータの設定を行うと、床暖房用リモコンの補助ヒータ表示が点灯します。

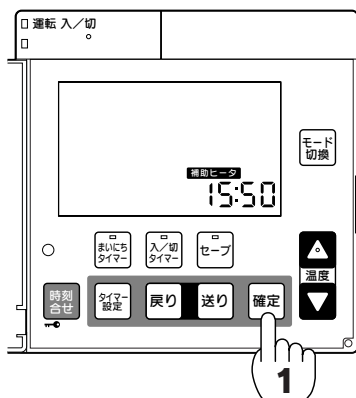

1 確定 を約3秒間押す

補助ヒータ表示が点灯し、「ピピッ」とブザーが鳴ります。

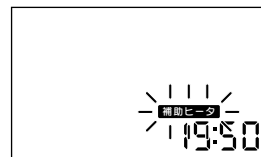

解除

1 確定 を約3秒間押す

補助ヒータ表示が消灯し、「ピピッ」とブザーが鳴ります。

日常の点検・手入れ

日常の点検

アースの確認

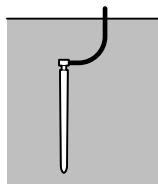

アース線が途中で切れていないか確認してください。

循環水漏れ

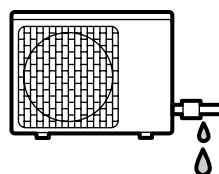

機器、配管などから液漏れしていないことを確認してください。

漏電遮断器の作動確認

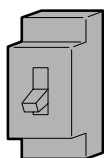

漏電遮断器が正常に作動することを確認してください。(1カ月に1回以上)

吸込口・吹出口の確認

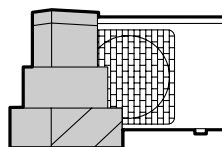

吸込口・吹出口がふさがれていると正常な運転ができず、故障の原因になります。

お手入れの前に

1 運転を停止する

⚠ 注意

- 運転している場合は運転を停止してください。停止しないと内部でファンが高速回転していますのでケガの原因になります。

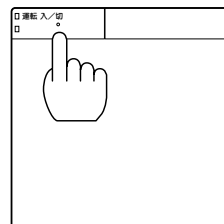

2 ブレーカを「切」にする

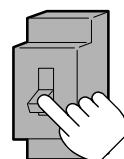

3 次のものは使用しない

- ガソリン・ベンジン・シンナー・みがき粉・殺虫剤など
塗装がはがれたり、傷の原因になります。



- 40℃以上のお湯
変色・変形の原因になります。



お手入れのしかた

⚠ 注意

- 機器に直接水をかけて掃除をしないでください。感電の原因になります。

周辺の掃除

機器周辺のゴミを掃除してください。
吸込口がつまると能力低下の原因になります。

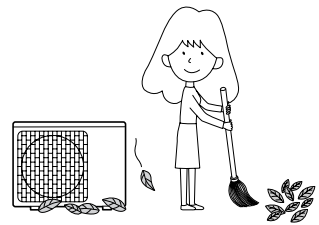

循環水

- 循環水には不凍液または水道水を使用しています。不凍液を使用している場合は数年おきに交換が必要です。交換時期は不凍液の種類によって異なります。お買い求めの販売店に依頼してください。

水道水を使用している場合は入れ替えは不要です。

- 不凍液は当社純正部品の不凍液(濃度50%)を必ず使用してください。外気温-20℃(無風状態)まで凍結しません。不凍液を薄めると故障・能力低下の原因になります。他メーカーの不凍液を混ぜたり、使用したりしないでください。正常な運転ができないだけでなく、故障の原因になります。

リモコン

水や化学ぞうきんなどは使わず、柔らかい布でからぶきしてください。ガソリン・ベンジン・シンナー・みがき粉・ガラスクリーナーなどは使用しないでください。印刷や塗装がはがれたり、傷の原因になります。

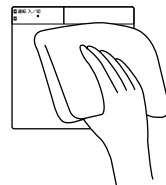

シーズン前の準備

1 吸込口・吹出口をふさがない

ふさがれていると正常な運転ができず、故障の原因になります。

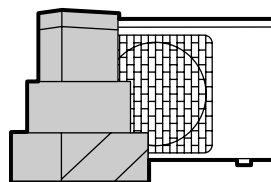

2 ブレーカを「入」にする

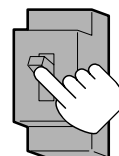

3 循環水の給水 (AEYH-4035SVFのみ)

循環水に水道水を使用し、水抜きを行った場合は運転前に必ず給水してください。

26ページ 

長期間使用しないときは

AEYC-4035SVFWM

- 循環水に不凍液を使用している場合はブレーカを「切」にしてください。
外気温が -20°C (無風状態)まで凍結しません。
- 循環水に水道水を使用している場合で凍結のおそれがあるときは、ブレーカを「切」にしないでください。「切」にする場合はお買い求めの販売店に循環水の水抜きを依頼してください。

AEYH-4035SVF

- 基本的にはブレーカは「入」にしたままにしておいてください。
循環水に水道水を使用している場合は、水アカ防止のために水を入れたままにしておいてください。
- 床暖房パネルが機器本体より上方にある場合(2階設置など)は、ブレーカを「切」にしないでください。床暖房パネルに空気がたまる原因になります。

循環水の水抜き(水道水を使用している場合) (AEYH-4035SVFのみ)

⚠ 注意

- 運転中や停止直後は給水タンクふたを開けないでください。循環水が飛び散ってやけどをするおそれがあります。運転停止後しばらくして循環水が冷めてから行ってください。
 - 機器本体の金属部に触らないでください。ケガの原因になります。
- 循環水に水道水を使用した場合で凍結のおそれがあるときに、ブレーカを「切」にする場合は、必ず水抜きを行ってください。
 - 水抜きを行った後はブレーカは「入」にしないでください。故障の原因になります。

1. バルブカバーのねじ(1本)をはずし、バルブカバーを取りはずします。
2. 給水タンクカバーのねじ(1本)をはずし、給水タンクカバーを取りはずします。
3. 給水タンクふたを開けます。
4. 排水栓を緩めます。
5. 表示基板防滴板の右側面(表示基板と端子台との間)のみを手前に抜いてはずします。
6. 表示基板の給排水スイッチを押します。循環ポンプが運転して排水します。
循環ポンプを停止させる場合はもう一度押してください。循環ポンプは約10分間で自動的に停止します。
7. 給水タンク内の水がすべて抜けていることを確認してください。抜けていない場合はもう一度給排水スイッチを押してください。
8. 循環水が出なくなったら排水栓をしつかりと締め、表示基板防滴板・バルブカバー・給水タンクふた・給水タンクカバーを元通りに取付けます。
9. ブレーカを「切」にしてください。

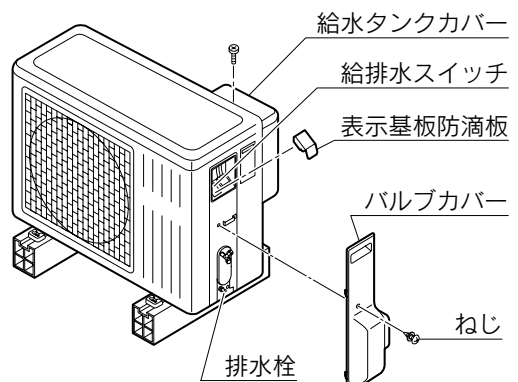

点検のおすすめ

- 長期間ご使用になりますと、機器の点検が必要になります。
機器を安心して長くご使用いただくために、定期点検を受けることをおすすめします。
- 定期点検はお買い求めの販売店にご相談ください。（定期点検は有料です。）

故障・異常の見分けかたと処置方法

故障・異常が発生したときは

警告

- 不完全な修理は危険ですから、絶対にご自分で修理しないでください。
火災・感電・水漏れの原因になります。

- 故障・異常が発生した場合は床暖房用リモコンの時刻表示部にエラーコードが点滅して故障・異常をお知らせします。
エラーコードにより故障・異常箇所がわかるようになっていますので、エラーコードをお買い求めの販売店にご連絡ください。

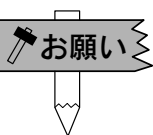

運転中に誤動作したときは…

万一運転中に雷、自動車無線などで誤動作したり、動かなくなったり、リモコン操作を受けつけなくなったりしたときはブレーカを「切」にし、約3分間待って再度ブレーカを入れた後に、床暖房用リモコンの運転入/切スイッチを押してください。また、床暖房用リモコンの現在時刻が合っているか確認してください。

 12ページ

故障・異常の見分けかたと処置方法

エラーコードについて

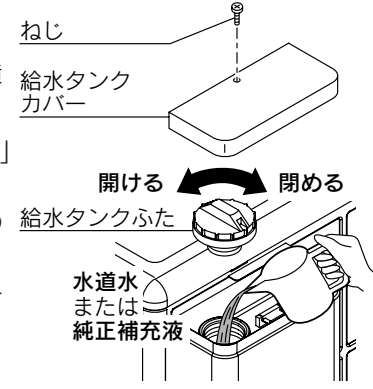

- 床暖房用リモコンの時刻表示部に故障・異常箇所をエラーコードで表示します。
- 下記以外のエラーコードを表示した場合はお買い求めの販売店にご連絡ください。

エラーコード	原因	処置
U5	外気温低下	<p>外気温がおよそ-20°Cを下回っているときに、運転を開始しようとすると機器を保護するため、運転しません。また運転中に外気温が-25°Cを下回った場合も機器を保護するため、運転を停止します。外気温が上昇すると機器は自動的に運転を開始します。</p>
F8 E8 740 750 760	通信異常	<p>ブレーカを「切」にし、約1分間待ってから再度ブレーカを「入」にしてください。その後、現在時刻を設定し直してください。</p> <p style="text-align: right;">▶ 12ページ</p> <p>それでも直らないときは、お買い求めの販売店にご連絡ください。</p>
EL	水位異常低下 (AEYH-4035SVFのみ)	<div style="border: 1px solid black; padding: 5px; text-align: center; margin-bottom: 10px;"> <h3>⚠ 注意</h3> <p>●運転中や停止直後は給水タンクふたを開けないでください。循環水が飛び散ってやけどをするおそれがあります。運転停止後しばらくして循環水が冷めてから行ってください。</p> </div> <p>機器、配管などから水漏れしていないことを確認して、以下に従って水道水または純正補充液(別売)を補給してください。</p> <ol style="list-style-type: none"> 給水タンクカバーのねじ(1本)をはずして、給水タンクカバーを取りはずします。 周囲の金属に注意して給水タンクふたをゆっくり開けます。 循環水に水道水を使用している場合は水道水、不凍液を使用している場合は純正補充液(別売)を約1.4リットル補給します。井戸水などを入れないでください。故障の原因になります。 給水タンクふたをつけ、「カチカチ」と音がするまで閉めます。音がするまで閉めないと水漏れの原因になります。 給水タンクカバーを元通りに取付けます。 リセットします。 <div style="text-align: right; margin-top: 10px;">  </div>

※リセット(警報解除)の方法…床暖房用リモコンの運転入/切スイッチを一度「切」にしてから再度「入」にします。

修理を依頼する前に

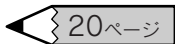
次のような場合は故障ではありません。修理を依頼する前にもう一度確認してください。
次の処置を行っても直らない場合はお買い求めの販売店にご連絡ください。

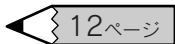
現 象	確 認・処 置
運転しない	●ブレーカが「切」になっていませんか。ブレーカを「入」にしてください。
途中で止まる	●タイマーで運転をしていませんか。
再運転操作してもすぐに運転しない	●機器を保護するためです。運転停止後すぐに再運転操作しても約3分間、機器は運転しません。
音がする	●運転を始めたときや停止したときに“シュルシュル”“グググ”などの音がしますが、これは機器内部の冷媒(液)が流れている音です。
よく冷えない よく暖まらない	●温度設定は適切ですか。 ●機器の吸込口・吹出口がふさがれていませんか。 ●外気温が下がると暖房能力が低下しますので、他の暖房器具を併用してください。 ●窓やドアが開いていませんか。 ●換気扇が回っていませんか。
湯気が出る	●暖房運転中に機器から湯気が出るのは、霜取り運転によるものです。
停止中に機器が運転する (ポンプが作動する)	●タイマー運転が設定されていませんか。 ●凍結予防のため、循環水を温めてポンプで循環させることがあります。
床暖房用リモコンの操作ができない	●チャイルドロックがセットされていませんか。  20ページ ●「E-CON接続時のリモコンの設定」をされていませんか。  19ページ
タイマー運転の設定ができない	●現在時刻が設定されていますか。停電したときやブレーカを「切」にしたときは、現在時刻が合っているか確認してください。  12ページ

アフターサービス

修理を依頼するとき

- 修理を依頼する前に25～27ページの「故障・異常の見分けかたと処置方法」の項を見て、今一度確認してください。異常がある場合は運転を停止し、お買い求めの販売店にご連絡ください。
- アフターサービスをお申し付けいただくときは、次のことをお知らせください。
 1. 形名……………機器の側面に貼ってあるシールに記載されています。
AEYC-4035SVFWM
AEYH-4035SVF
 2. お買い上げ年月日
 3. 故障の状況……………できるだけ詳しく
 4. ご住所、お名前、電話番号
 5. 訪問ご希望日



移設するとき

- 増改築、引越しなどで機器を取りはずしたり、再設置する場合は専門の技術が必要になりますので、お買い求めの販売店にご相談ください。
- この場合の取りはずし、設置は保証期間内でも費用がかかります。

保証・修理について

このヒートポンプ式温水床暖房熱源機には「保証書」がついています

- 正常な使用状態において故障した場合には、保証書の規定に従って修理いたします。お買い求めの販売店にご相談ください。
- 保証期間経過後の修理についても、お買い求めの販売店にご相談ください。修理により性能が維持できる場合はご希望により有料修理いたします。

補修用性能部品について

ヒートポンプ式温水床暖房熱源機の補修用性能部品の保有期間は製造打ち切り後10年です

- 性能部品とはその製品の機能を維持するために必要な部品です。

仕 様

形 名		AEYC-4035SVFWM	AEYH-4035SVF
種 類		ヒートポンプ式温水床暖房熱源機	
電 源		単相200V 50/60Hz	
暖房 運 転	出 力 (kW)	6.3	
	消 費 電 力 (W)	1,485	1,535
	運 転 電 流 (A)	7.5	7.7
	エ ネ ル ギ ー 消 費 効 率	4.24	4.10
	騒 音 (dB)	48	
冷房 運 転	出 力 (kW)	3.8	—
	消 費 電 力 (W)	1,130	—
	運 転 電 流 (A)	5.7	—
	エ ネ ル ギ ー 消 費 効 率	3.36	—
	騒 音 (dB)	46	—
循 環 水 (L)		水道水または不凍液 1.0(機器内)	水道水または不凍液 2.4(機器内)
配 管 接 続 径		往 き	R3/4(20A)
		戻 り	R3/4(20A)
配 管	最 大 長 さ (m)	10	
	最 大 高 低 差 (m)	上方：10 下方：5	4
総 質 量 (kg)		46	44
外形寸法(高さ×幅×奥行) (mm)		550×780×378	
付 属 品		ゴムブッシュ、ドレンエルボ、防振ゴム、E-CON・HTU用リード線、取扱説明書、据付工事説明書、保証書	

- 温水出力は外気温7℃(乾球)、6℃(湿球)、循環水戻り温度25℃、循環水量12L/min(AEYC-4035SVFWM)または6L/min(AEYH-4035SVF)、循環水に水道水を使用した場合の値です。
冷水出力は外気温35℃(乾球)、24℃(湿球)、循環水行き温度15℃、循環水量12L/min、循環水に水道水を使用した場合の値です。
循環水戻り温度により「エネルギー消費効率」の成績係数(COP)の値は異なります。
- 騒音値は当社実測値です。騒音値は反響音の少ない無響室で測定した時の数値です。
実際に据付けた状態で測定すると、周囲の騒音や反響を受け表示数値より大きくなるのが普通です。
- 「エネルギー消費効率」の成績係数(COP)は消費電力1kWあたりの温水出力、冷水出力を表したものです。
- 運転していないときでもマイコンをはたらかせるため約2Wの電力を消費しています。



この製品には最大でCO₂(温暖化ガス)3,600kgに相当するフロン類が封入されています。地球温暖化防止のため、移設・修理・廃棄などにあたってはフロン類の回収が必要です。

- この表示はこの製品に温暖化ガス(フロン類)が封入されていることを認識していただくための表示です。製品を取りはずす際はフロン類の回収が必要です。

おぼえがき

お買い上げ日	年 月 日
販売店名	
	電話番号

●記入しておくくと修理などの依頼のときに便利です。

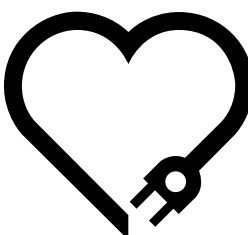
<div data-bbox="116 569 363 647" style="background-color: black; color: white; padding: 5px; text-align: center;"> <h2>愛情点検</h2> </div> <div data-bbox="116 705 363 937" style="text-align: center;">  </div>	<h2>長年ご使用の機器の点検を！</h2>			
	<table border="1" style="width: 100%;"> <tr> <td style="width: 60%;"> <p style="text-align: center;">こんな症状はありませんか？</p> <ul style="list-style-type: none"> ●漏電遮断器がたびたび落ちる。 ●運転中にこげくさい臭いや、異常な音や振動がする。 ●架台や吊り下げなどの取付け部品が腐食、緩んでいる。 ●配管接続部から水が漏れる。 ●その他の異常や故障がある。 </td> <td style="width: 40%; text-align: center;"> <div style="font-size: 2em;">➔</div> </td> </tr> <tr> <td></td> <td style="text-align: center;"> <div style="background-color: #cccccc; padding: 5px; text-align: center;"> お願い </div> <p>このような症状の場合は使用を中止し、故障や事故防止のため技術者による保守点検を受けていただくことをおすすめします。 詳しくは販売店にご相談ください。</p> <p>ヒートポンプ式温水床暖房熱源機の補修用性能部品の保有期間は製造打ち切り後 10 年です。</p> </td> </tr> </table>	<p style="text-align: center;">こんな症状はありませんか？</p> <ul style="list-style-type: none"> ●漏電遮断器がたびたび落ちる。 ●運転中にこげくさい臭いや、異常な音や振動がする。 ●架台や吊り下げなどの取付け部品が腐食、緩んでいる。 ●配管接続部から水が漏れる。 ●その他の異常や故障がある。 	<div style="font-size: 2em;">➔</div>	
<p style="text-align: center;">こんな症状はありませんか？</p> <ul style="list-style-type: none"> ●漏電遮断器がたびたび落ちる。 ●運転中にこげくさい臭いや、異常な音や振動がする。 ●架台や吊り下げなどの取付け部品が腐食、緩んでいる。 ●配管接続部から水が漏れる。 ●その他の異常や故障がある。 	<div style="font-size: 2em;">➔</div>			
	<div style="background-color: #cccccc; padding: 5px; text-align: center;"> お願い </div> <p>このような症状の場合は使用を中止し、故障や事故防止のため技術者による保守点検を受けていただくことをおすすめします。 詳しくは販売店にご相談ください。</p> <p>ヒートポンプ式温水床暖房熱源機の補修用性能部品の保有期間は製造打ち切り後 10 年です。</p>			

住宅設備機器総合メーカー
株式会社 長府製作所



- 本社 ————— 山口県下関市長府扇町2-1
- お問い合わせ先 —————

本社・営業部	〒752-8555	下関市長府扇町2-1	☎(083)248-1111 FAX(083)248-1906
北海道販売センター	〒003-0809	札幌市白石区菊水九条2-3-1	☎(011)813-2210
盛岡営業所	〒020-0122	盛岡市みたけ5-15-50	☎(019)641-0811
仙台営業所	〒980-0012	仙台市青葉区錦町1-4-6	☎(022)264-0311
宇都宮工場・営業部	〒321-3231	宇都宮市清原工業団地30番	☎(028)667-6111
大宮営業所	〒331-0812	さいたま市北区宮原町4-16-30	☎(048)653-8111
東京支店	〒160-0022	新宿区新宿5-14-6	☎(03)5369-3511
横浜営業所	〒224-0003	横浜市都筑区中川中央1-36-21	☎(045)912-3111
千葉営業所	〒261-0001	千葉市美浜区幸町2-24-32	☎(043)248-4111
名古屋営業所	〒465-0095	名古屋市名東区高社1-72-1	☎(052)779-2111
金沢営業所	〒921-8550	金沢市玉鉾4-17	☎(076)292-3111
滋賀工場・営業部	〒520-2394	野洲市野洲1473-1	☎(077)588-4111
大阪支店	〒564-0053	吹田市江の木町18-27	☎(06)6338-7111
香川営業所	〒764-8510	仲多度郡多度津町東港町7-8	☎(0877)33-2311
岡山営業所	〒700-0976	岡山市北区辰巳3-111	☎(086)245-1111
広島営業所	〒732-0811	広島市南区段原1-1-1	☎(082)261-5111
福岡営業所	〒812-0063	福岡市東区原田4-2-7	☎(092)629-5111
沖縄営業所	〒901-2101	浦添市西原3-18-10	☎(098)877-3111